



Gipuzkoako Ur Kontsortzioa
Gipuzkoako Urak

PLANOS

ACTUACIONES DE MEJORA DEL DEPOSITO DE ARRATE

EIBAR



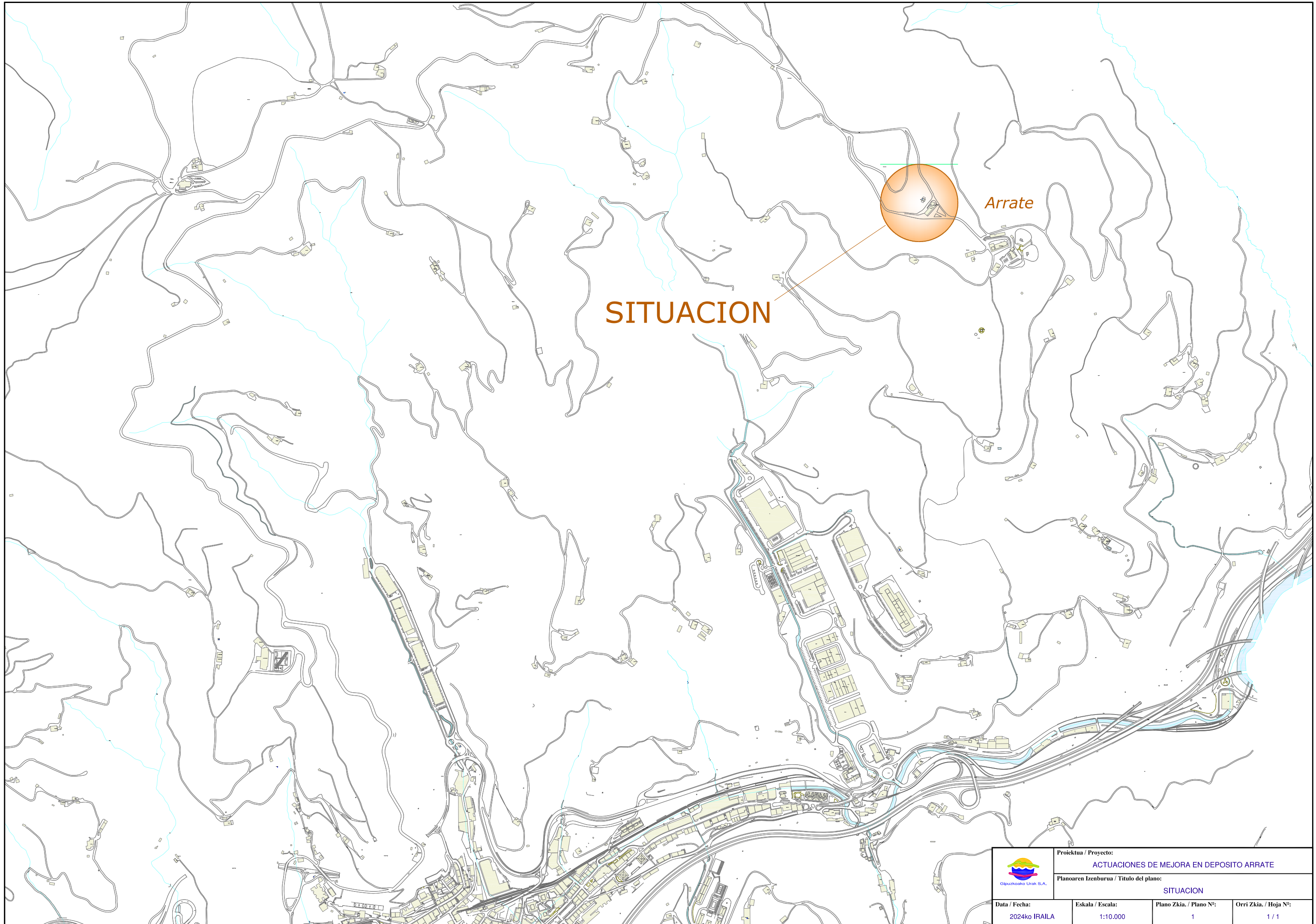

SITUACION

Arrate

	Proiektua / Proyecto:			
	ACTUACIONES DE MEJORA EN DEPOSITO ARRATE			
Planoaren Izenburua / Título del plano:		SITUACION		
Data / Fecha:	Eskala / Escala:	Plano Zkia. / Plano Nº:	Orri Zkia. / Hoja Nº:	
2024ko IRAILA	1:10.000	1	1 / 1	

RECRECIDO SOLERA

Valv. pilotada

Valvula 3 vias
DN50 con actuador

Filtro

Picaje
turbidimetro

Lira en colector vaciado
(para mantener en carga
toma turbidimetro)

Picaje
Ventosa

Picaje
analizador Cl

Valv. pilotada

RECRECIDO SOLERA

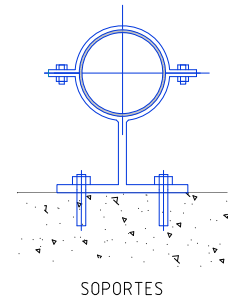

 Gipuzkoako Urak S.A.	Proiektua / Proyecto: ACTUACIONES DE MEJORA EN DEPOSITO ARRATE		
	Planoaren Izenburua / Título del plano: ESTADO PROYECTADO		
Data / Fecha: 2024ko IRAILA	Eskala / Escala: %	Plano Zkia. / Plano Nº: 2	Orri Zkia. / Hoja Nº: 1/1

CONTROL TURBIDEZ

Operación normal

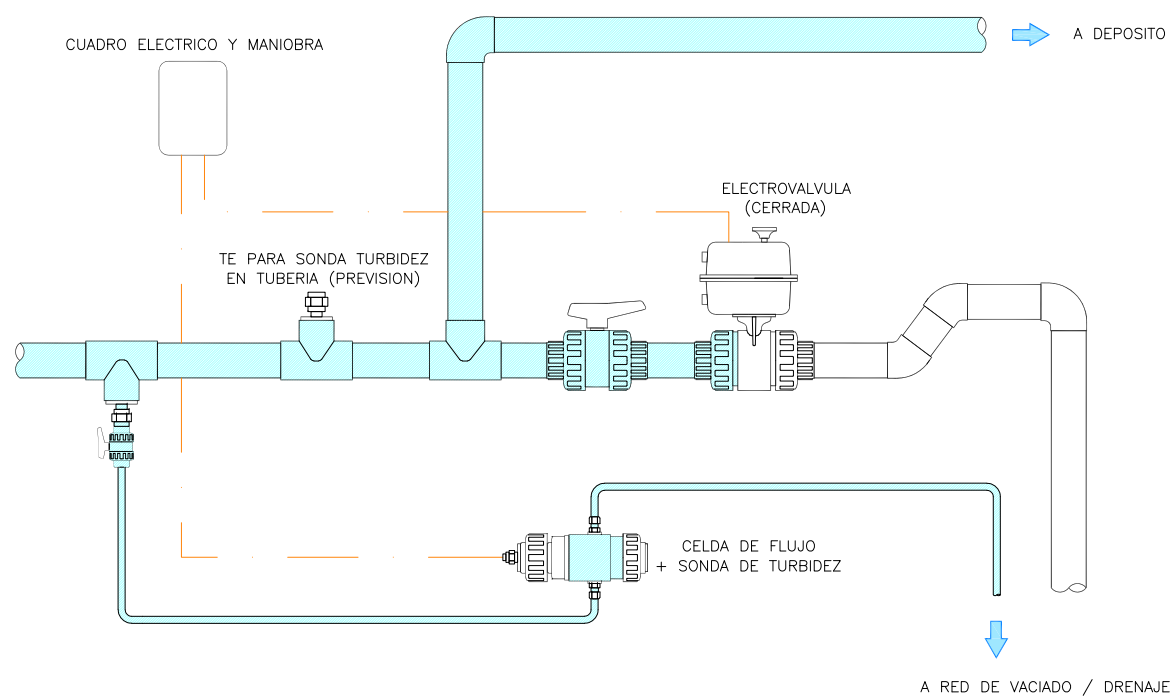

Maniobra con NTU por encima de consigna

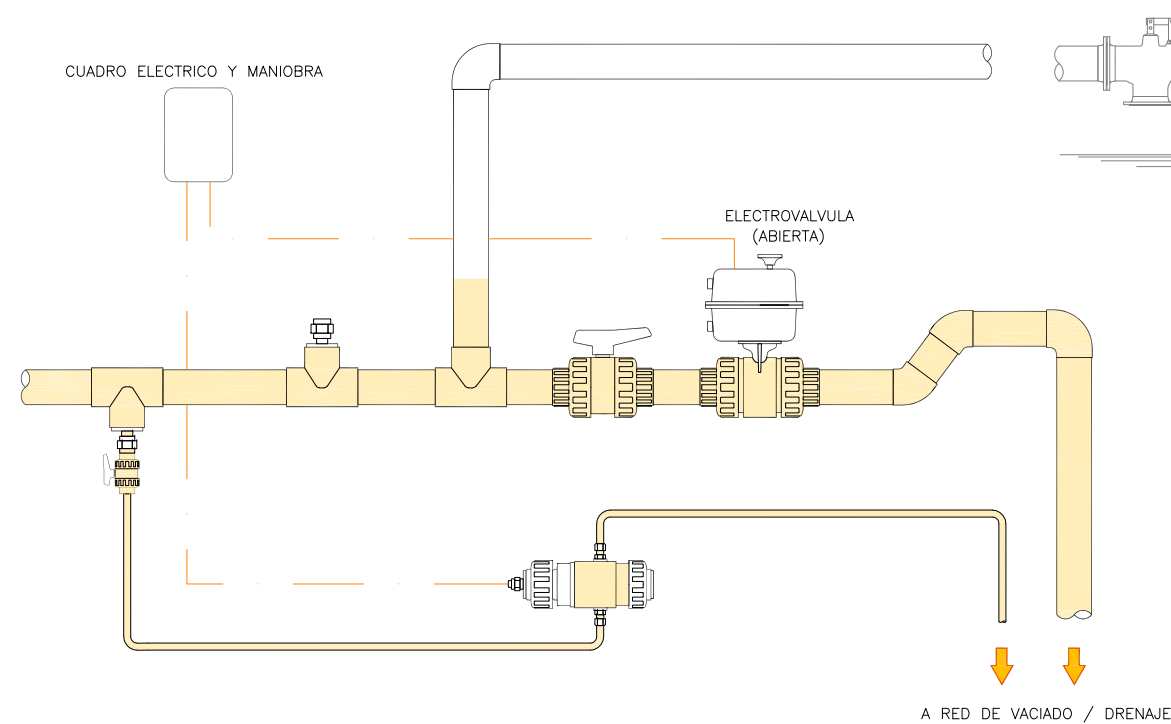

DESINFECCION



	Proiektua / Proyecto:		
	ACTUACIONES DE MEJORA EN DEPOSITO ARRATE		
Planoaren Izenburua / Título del plano:			
ESQUEMA TIPO EQUIPOS			
Data / Fecha:	Eskala / Escala:	Plano Zkia. / Plano Nº:	Orri Zkia. / Hoja Nº:
2024ko IRAILA	%	3	1/1

SECCION TIPO I
ABASTECIMIENTO
ZANJA EN ACERA

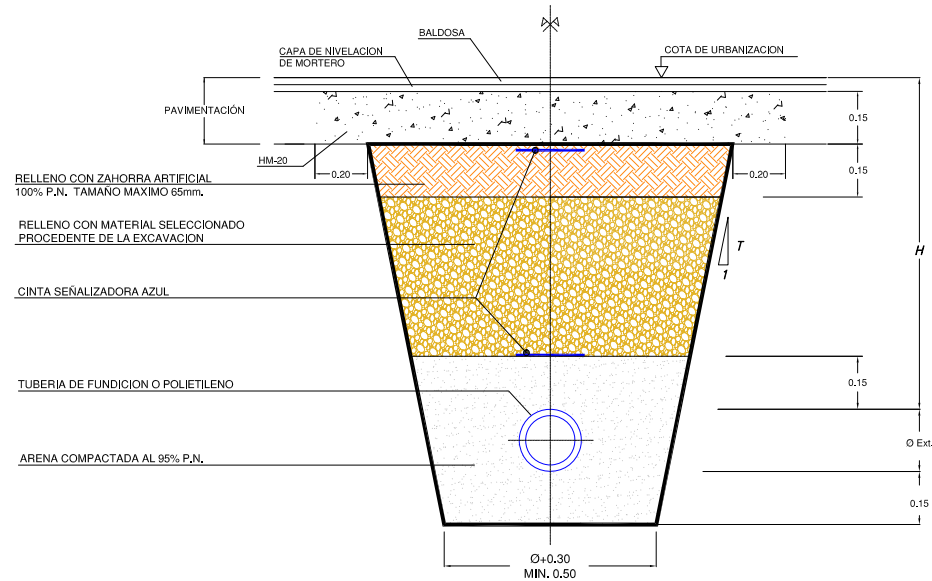

SECCION TIPO II
DISTRIBUCION DE AGUA
ZANJA EN CALZADA

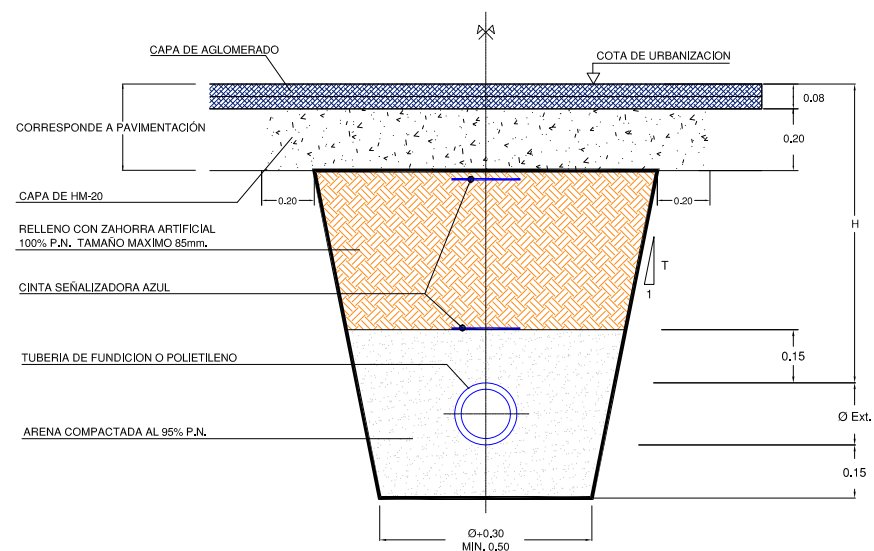

SECCION TIPO III
DISTRIBUCION DE AGUA
ZANJA EN TIERRAS

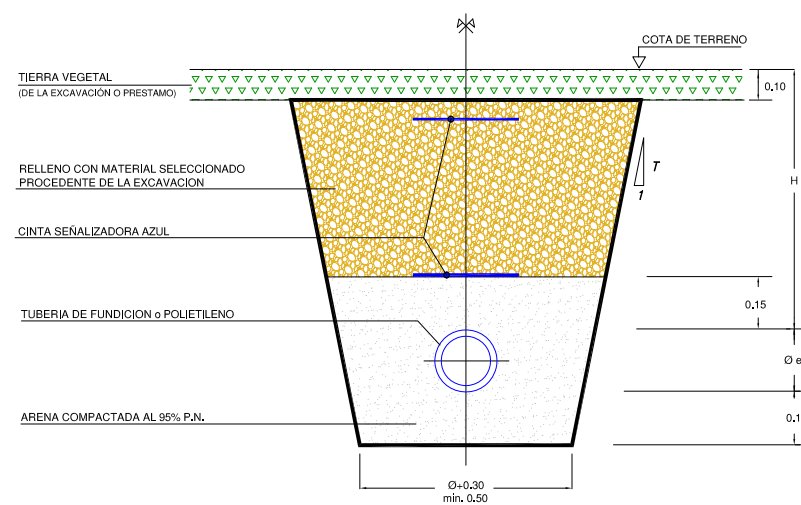

NOTA: $H \geq 0.85m$, PARA TUBERIAS $\varnothing > 100mm$.
 $H \geq 0.50m$, PARA TUBERIAS $\varnothing < 100mm$.

ACOMETIDA DE AGUA
EN TIERRAS

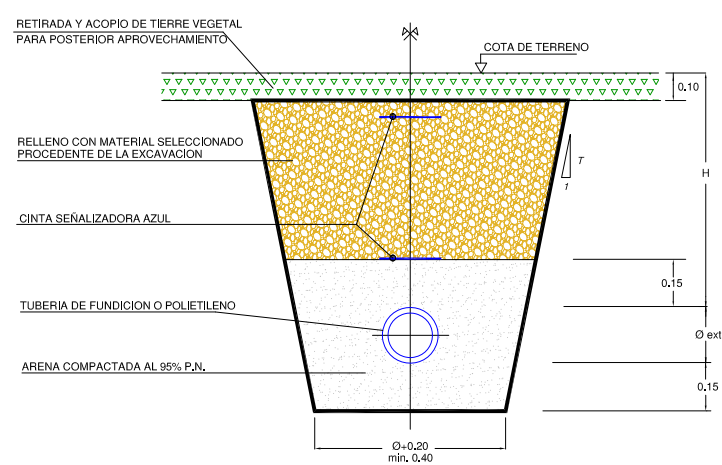

NOTA: $H \geq 0.85m$, PARA TUBERIAS $\varnothing > 100mm$.
 $H \geq 0.50m$, PARA TUBERIAS $\varnothing < 100mm$.

ACOMETIDA DE AGUA
ZONA URBANA
ACERA CALZADA

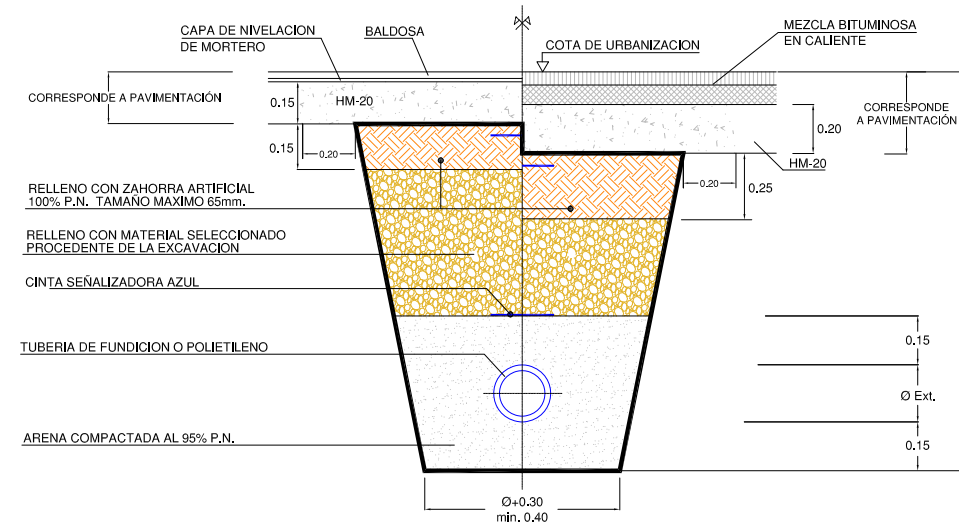

	Proiektua / Proyecto:		
	ACTUACIONES DE MEJORA EN DEPOSITO ARRATE		
	Planoaren Izenburua / Título del plano:		
	ZANJA TIPO ABASTECIMIENTO		
Data / Fecha:	Eskala / Escala:	Plano Zkia. / Plano Nº:	Orri Zkia. / Hoja Nº:
2024ko IRAILA	%	4	1 / 1

ACOMETIDA ABASTECIMIENTO TIPO A

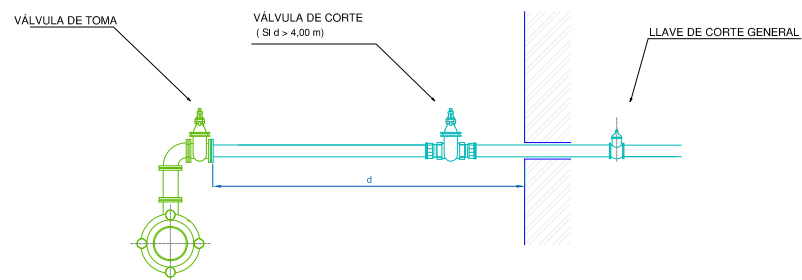

DERIVACION MEDIANTE TE CON SALIDA Ø*, CARRETE BB Ø* y CODO 90º BB Ø*
 VÁLVULAS DE TOMA DE REGISTRO SON VÁLVULAS DE COMPUERTA DE ASIENTO ELÁSTICO Ø* REGISTRABLES MEDIANTE TRAMPILLÓN "PURDIE" DE AVK Ó SIMILAR
 CONEXION DE NUEVA VÁLVULA DE TOMA CON ACOMETIDA EXISTENTE (PEAD PN 16 Y PIEZAS DE LATÓN)
 * EL DIÁMETRO VENDRÁ EN FUNCIÓN DEL CAUDAL REQUERIDO

ACOMETIDA ABASTECIMIENTO TIPO B

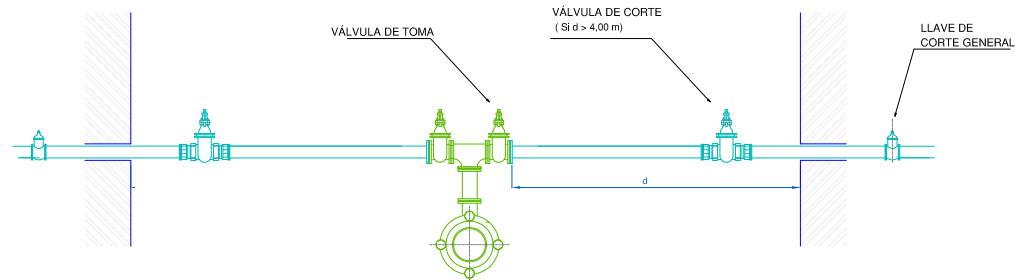

DERIVACION MEDIANTE TE EEB CON SALIDA A Ø*, CARRETE BB Ø y TE** FD BB Ø
 VÁLVULAS DE TOMA DE REGISTRO SON VÁLVULAS DE COMPUERTA DE ASIENTO ELÁSTICO Ø* REGISTRABLES MEDIANTE TRAMPILLÓN "PURDIE" DE AVK Ó SIMILAR
 CONEXION DE NUEVA VÁLVULA DE TOMA CON ACOMETIDA EXISTENTE (PEAD PN 16 Y PIEZAS DE LATÓN)
 * EL DIÁMETRO VENDRÁ EN FUNCIÓN DEL CAUDAL REQUERIDO
 ** PARA DERIVACIONES A TRES PUEDE EMPLEARSE CRUCETA Ø

PUNTO BAJO

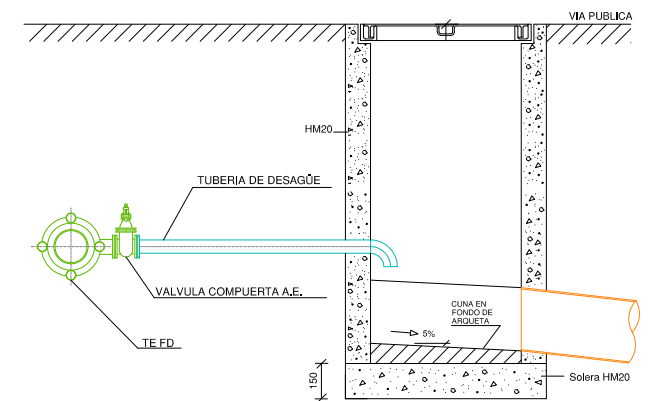

DERIVACION MEDIANTE TE EEB CON SALIDA Ø EN FUNCIÓN DEL CAUDAL A DESAGUAR
 VÁLVULAS DE TOMA DE REGISTRO SON VÁLVULAS DE COMPUERTA DE ASIENTO ELÁSTICO REGISTRABLES MEDIANTE TRAMPILLÓN "PURDIE" DE AVK Ó SIMILAR
 VERTIDO A ARQUETA INTERMEDIA EXCLUSIVA PARA VACIADO

BOCA DE RIEGO

Modelo: BRI-41

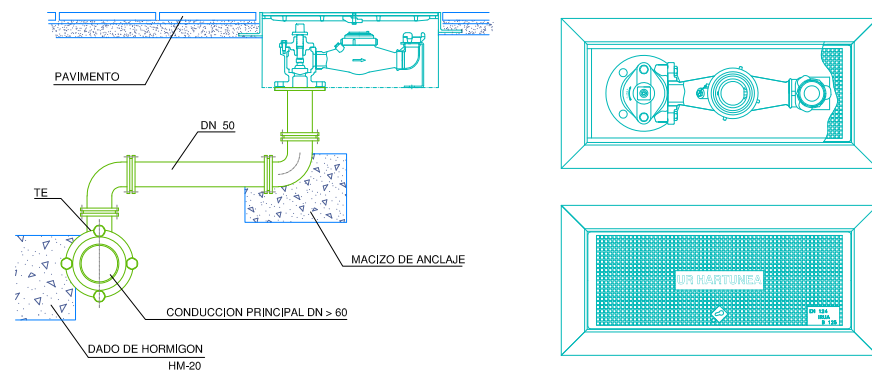

DERIVACION MEDIANTE TE EEB CON SALIDA Ø 50, CARRETES BB Ø50 y CODOS 90º BB Ø50
 LA BOCA DE RIEGO A INSTALAR CORRESPONDE AL MODELO BRI-41, EQUIPADA CON CONTADOR.
 LAS PIEZAS NECESARIAS PARA LA CONEXION ENTRE TUBERIA GENERAL Y BOCA DE RIEGO, ASÍ COMO LAS LONGITUDES DE LOS CARRETES, SE REPLANTEARAN EN OBRA.
 PARA DISTANCIAS INFERIORES A 4 m.l. NO ES PRECEPTIVA LA INSTALACIÓN DE VALVULA DE TOMA.

HIDRANTE DE ACERA

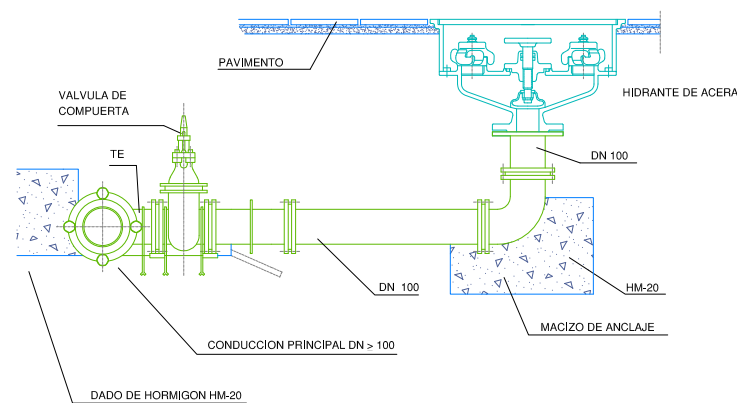

DERIVACION MEDIANTE TE EEB CON SALIDA Ø 100, CARRETE BB Ø100 y CODO 90º BB Ø60
 VÁLVULAS DE TOMA: VÁLVULAS DE COMPUERTA DE ASIENTO ELÁSTICO Ø 100 REGISTRABLES MEDIANTE TRAMPILLÓN "PURDIE" DE AVK Ó SIMILAR

HIDRANTE DE COLUMNA

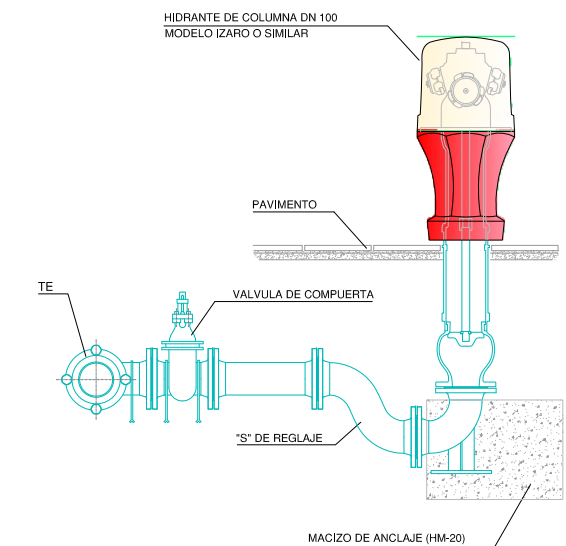

DERIVACION MEDIANTE TE EEB CON SALIDA A DN 100
 TUBERIA FD Ø 100 mm. Y PIEZAS DE FUNDICION
 VALVULA DE TOMA: VALVULA DE COMPUERTA DE ASIENTO ELASTICO Ø 100 REGISTRABLE MEDIANTE TRAMPILLON "PERA" DE AVK Ó SIMILAR

	Proiektua / Proyecto:		
	ACTUACIONES DE MEJORA EN DEPOSITO ARRATE		
Planoaren Izenburua / Título del plano:			
DETALLES ABASTECIMIENTO I			
Data / Fecha:	Eskala / Escala:	Plano Zkia. / Plano Nº:	Orri Zkia. / Hoja Nº:
2024ko IRAILA	%	5	1 / 3

ARQUETA DE CAUDALIMETRO
1000 x 800

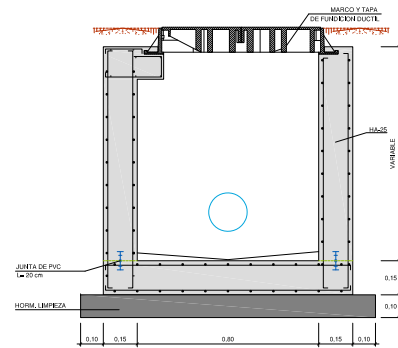
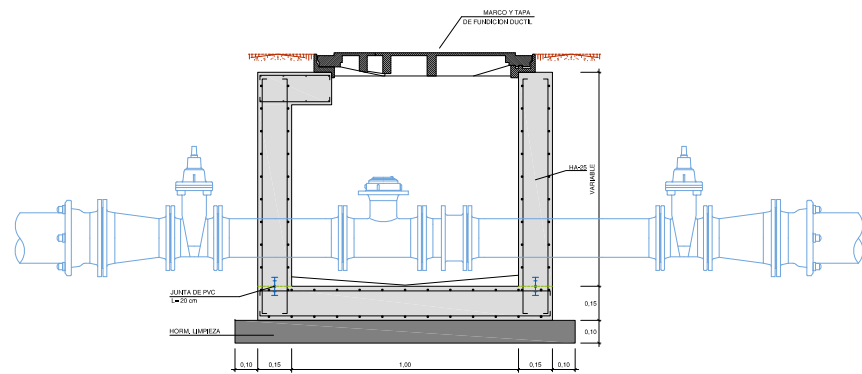

TAPA DE REGISTRO ARTICULADA
800 x 700

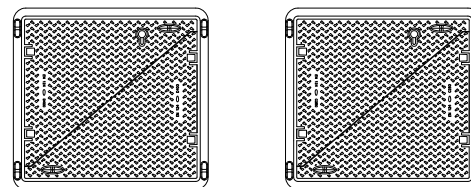

DETALLE COLOCACIÓN MARCO Y TAPA

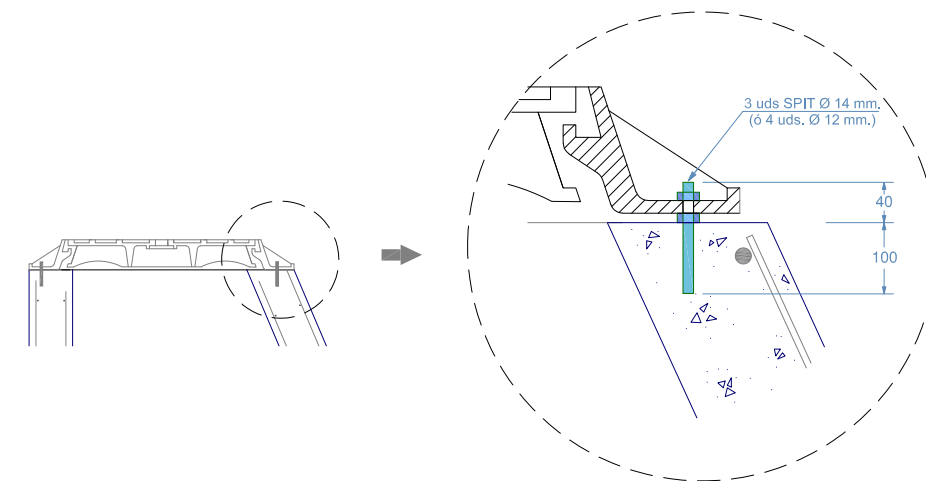

TRAMPILLONES DE REGISTRO

ACOMETIDAS

RED GENERAL

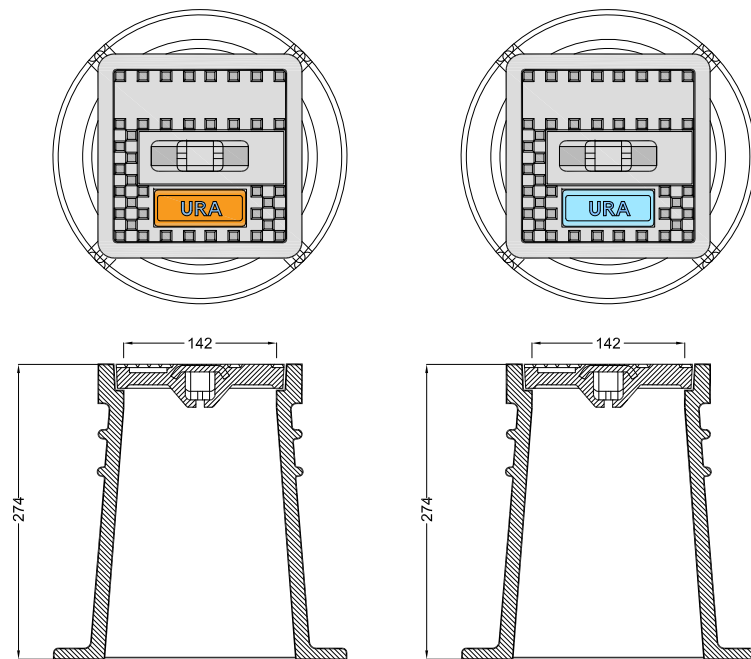

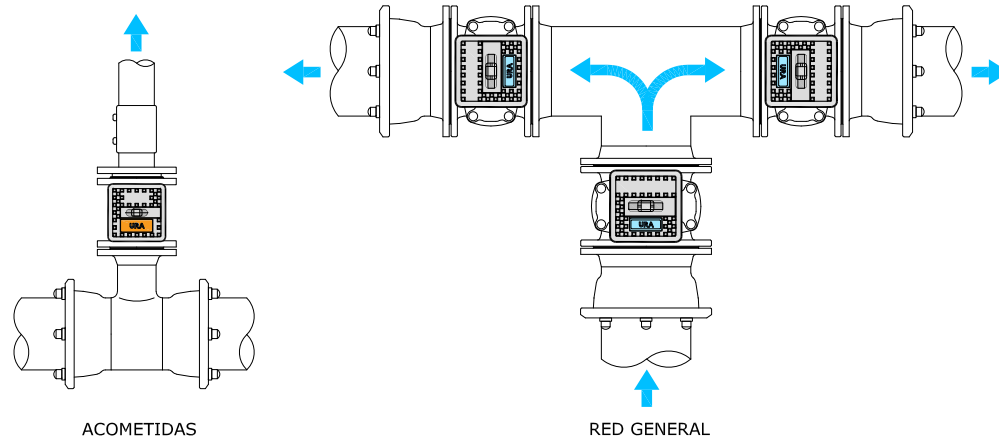

ORIENTACION DE LOS TRAMPILLONES

LOS TRAMPILLONES SE COLOCARAN DE FORMA QUE EL TEXTO QUEDE PERPENDICULAR A LA TUBERIA E INDICANDO EL SENTIDO DE CORTE, CONFORME A LOS SIGUIENTES EJEMPLOS:

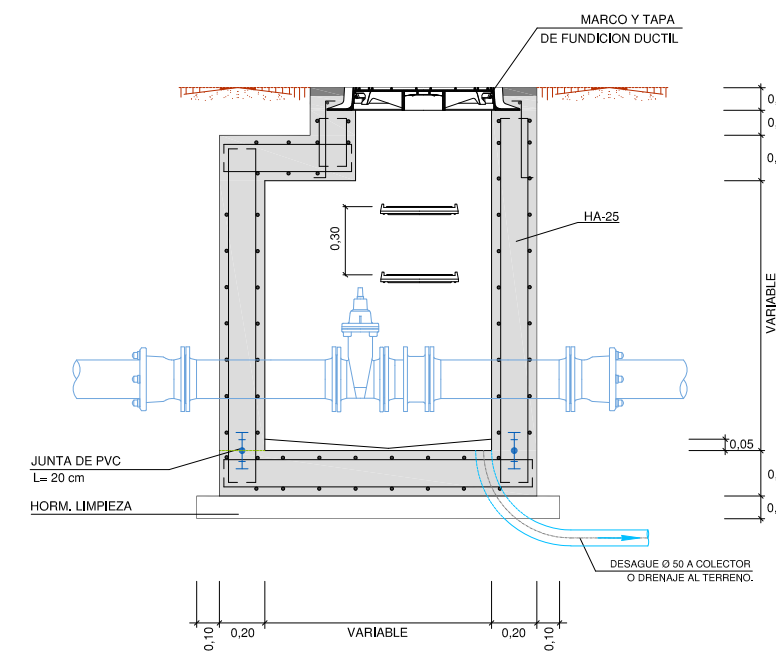

ARQUETA DE REGISTRO ABASTECIMIENTO (VÁLVULAS, VENTOSAS, ...)



 <p>Gipuzkoako Urak S.A.</p>	Proiektua / Proyecto: ACTUACIONES DE MEJORA EN DEPOSITO ARRATE		
	Planoaren Izenburua / Título del plano: DETALLES ABASTECIMIENTO II		
Data / Fecha: 2024ko IRAILA	Eskala / Escala: %	Plano Zkia. / Plano Nº: 5	Orri Zkia. / Hoja Nº: 2 / 3

MACIZOS DE ANCLAJE - GEOMETRIAY PESOS

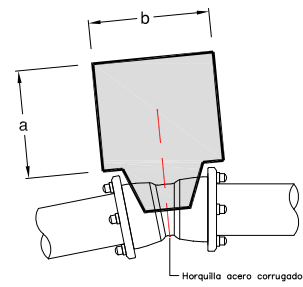

Codo 11°15'		1,6 Mpa		
Ø (mm.)	a	b	h	Vol. (m3)
100				
125	0,5	0,5	0,5	0,125
150				
200	0,6	0,6	0,6	0,21
250				
300	0,7	0,7	0,7	0,34

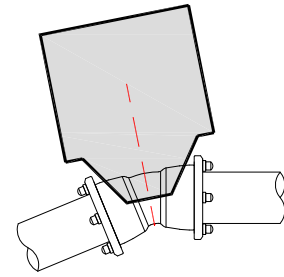

Codo 22°30'		1,6 Mpa		
Ø (mm.)	a	b	h	Vol. (m3)
100				
125	0,6	0,6	0,5	0,18
150				
200				
250	1,00	1,00	0,80	0,80
300				

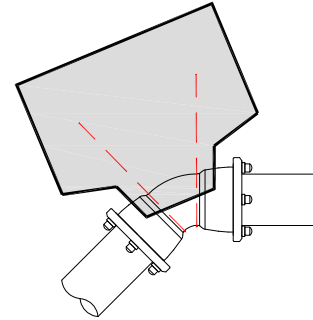

Codo 45°		1,6 Mpa		
Ø (mm.)	a	b	h	Vol. (m3)
100	0,60	0,60	0,60	0,22
125	0,8	0,8	0,6	0,40
150				
200	1,00	1,00	0,8	0,80
250	1,00	1,50	1,00	1,50
300	1,20	1,75	1,20	2,50

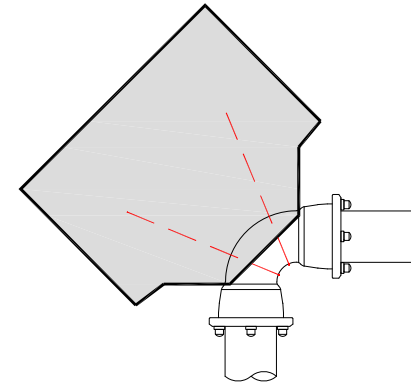

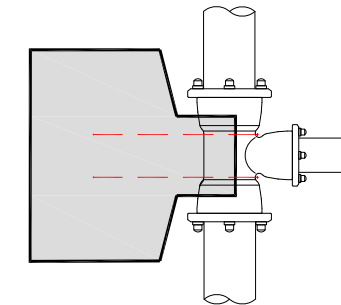

Codo 90°		1,6 Mpa		
Ø (mm.)	a	b	h	Vol. (m3)
100	0,80	0,80	0,45	0,30
125	0,90	0,90	0,75	0,60
150	1,00	1,20	0,75	0,90
200	1,20	1,70	1,00	2,00
250	1,30	2,60	1,20	4,00
300	1,40	3,50	1,40	6,80

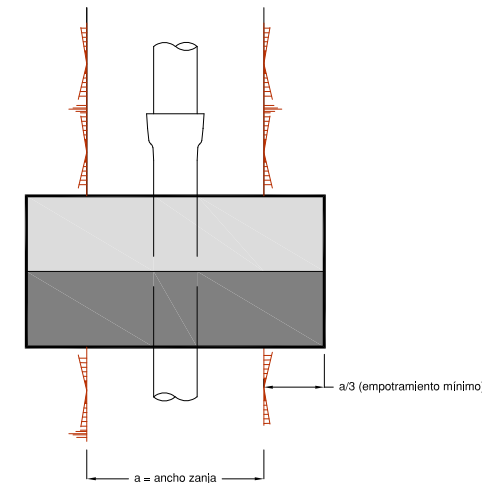
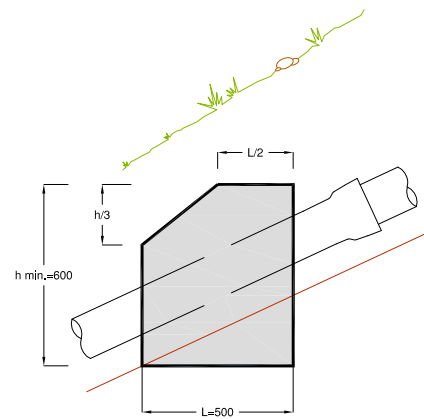
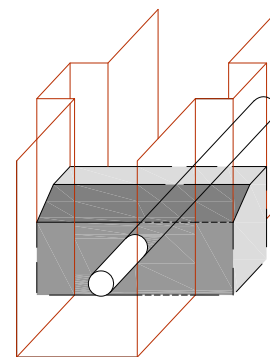

Derivaciones		1,6 Mpa		
Ø (mm.)	a	b	h	Vol. (m3)
100	0,65	0,65	0,45	0,19
125	0,80	0,80	0,45	0,30
150	1,20	0,90	0,50	0,60
200	1,00	1,50	0,80	1,20
250	1,15	2,00	1,00	2,30
300	1,30	2,60	1,20	4,00

APOYO / ANCLAJE DE CONDUCCIONES EN PENDIENTES > 25%



 Gipuzkoako Urak S.A.	Proiektua / Proyecto:			
	ACTUACIONES DE MEJORA EN DEPOSITO ARRATE			
	Planoaren Izenburua / Título del plano:			
DETALLES ABASTECIMIENTO III				
Data / Fecha:	Eskala / Escala:	Plano Zkia. / Plano Nº:	Orri Zkia. / Hoja Nº:	
2024ko IRAILA	%	5	3 / 3	