



Gipuzkoako Ur Kentsortzioa
Gipuzkoako Urak

PLANOS

RENOVACION ABASTECIMIENTO AJARRESTA

ATAUN

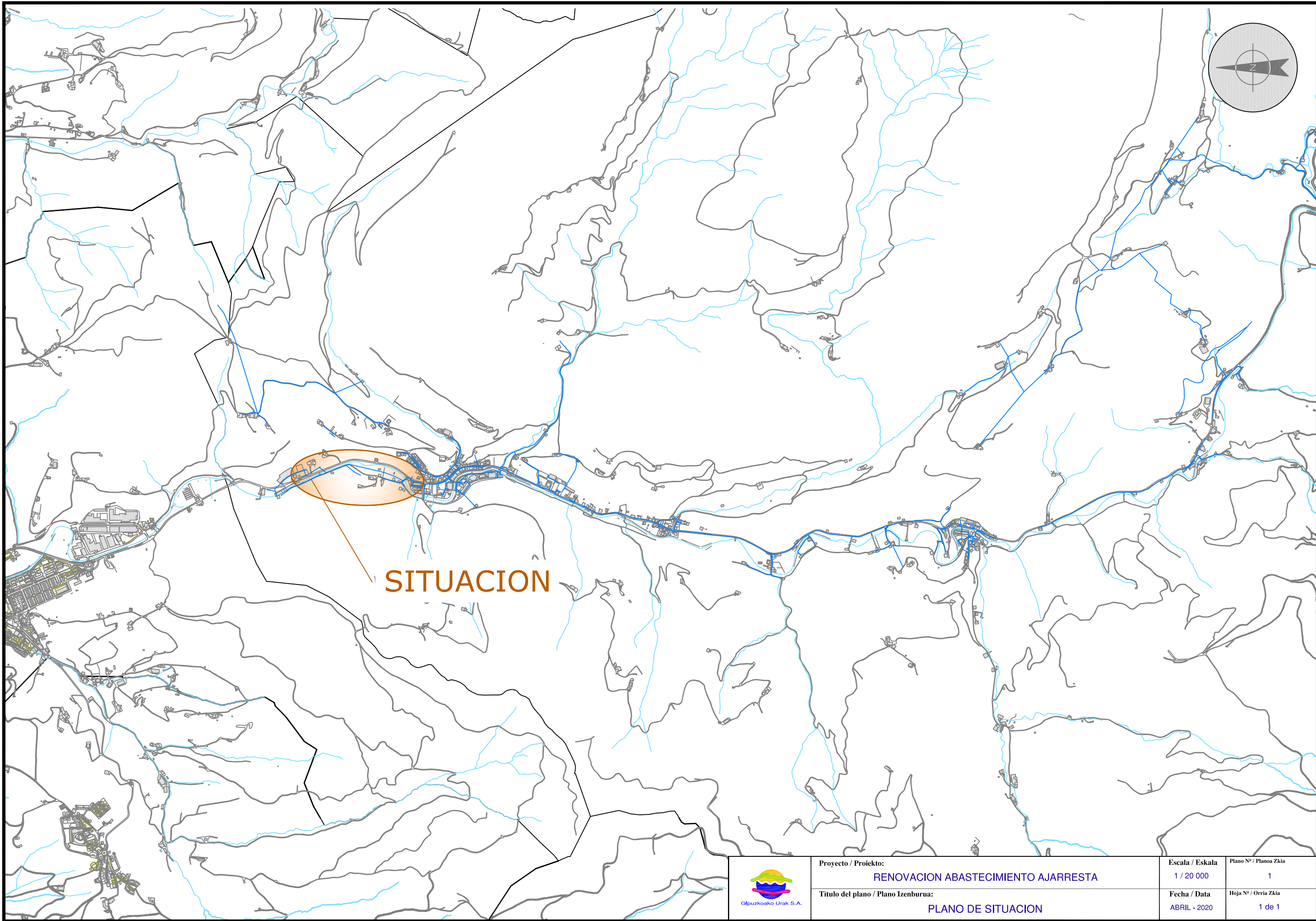

Proyecto / Proiektu:
RENOVACION ABASTECIMIENTO AJARRESTA

Título del plano / Plano Izenburua:
PLANO DE SITUACION

Escala / Eskala	Plano Nº / Planoa Zkia
1 / 20 000	1
Fecha / Data	Hoja Nº / Orria Zkia
ABRIL - 2020	1 de 1

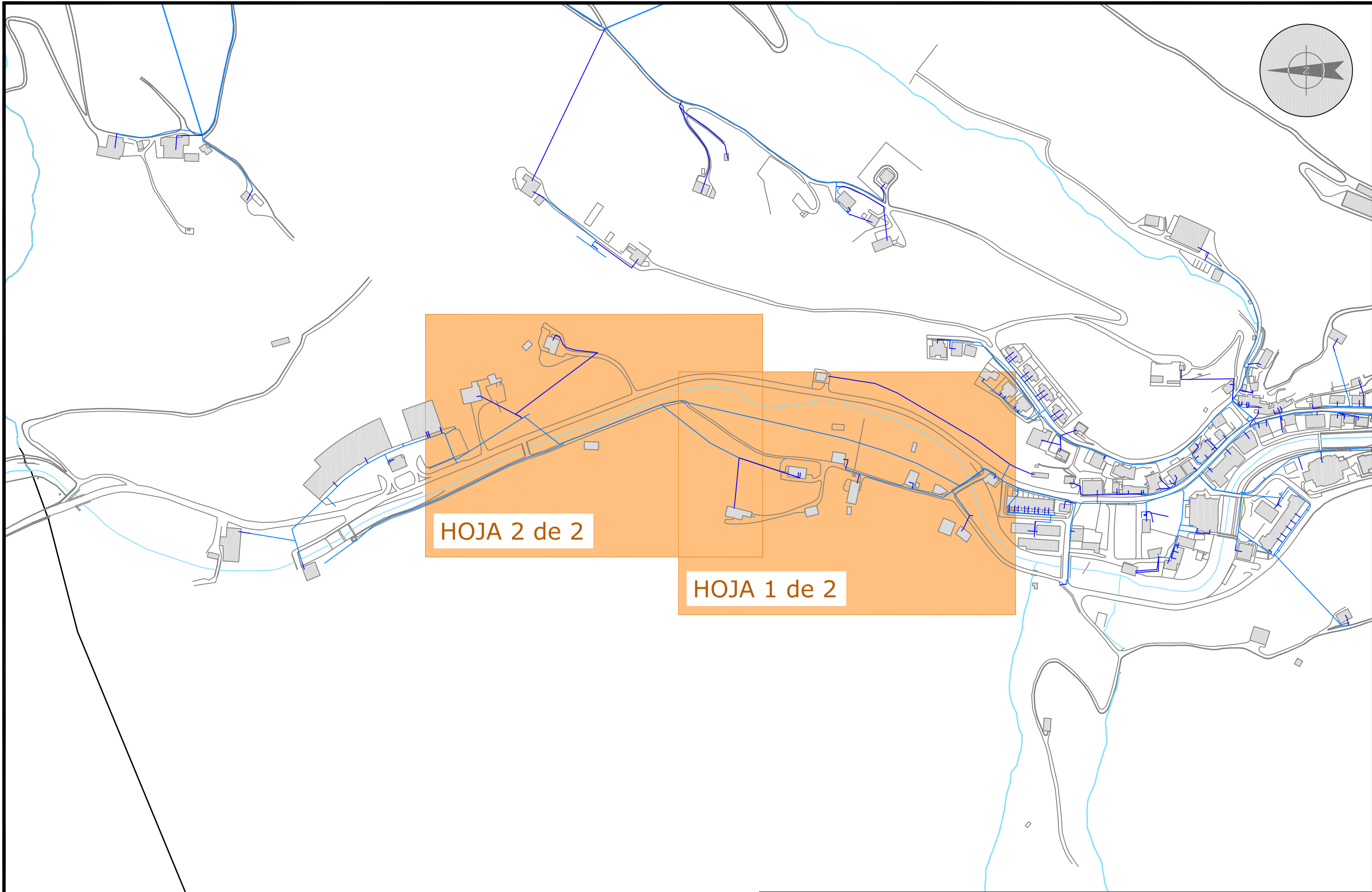

HOJA 2 de 2

HOJA 1 de 2

 Gipuzkoako Urak S.A.	Proyecto / Proiektu: RENOVACION ABASTECIMIENTO AJARRESTA	Escala / Eskala 1 / 2 500	Plano Nº / Planoa Zkia 2
	Título del plano / Plano Izenburua: PLANO GUIA	Fecha / Data ABRIL - 2020	Hoja Nº / Orria Zkia 1 de 1

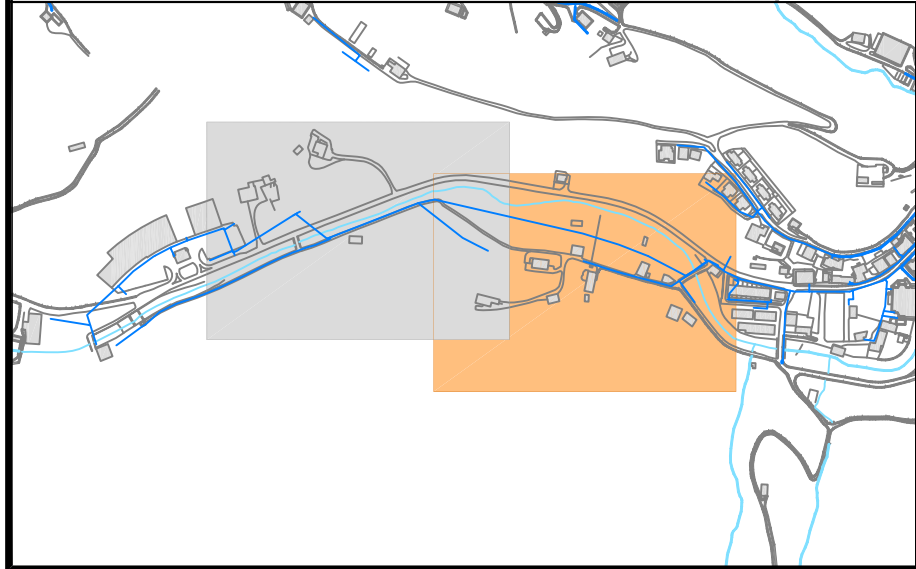
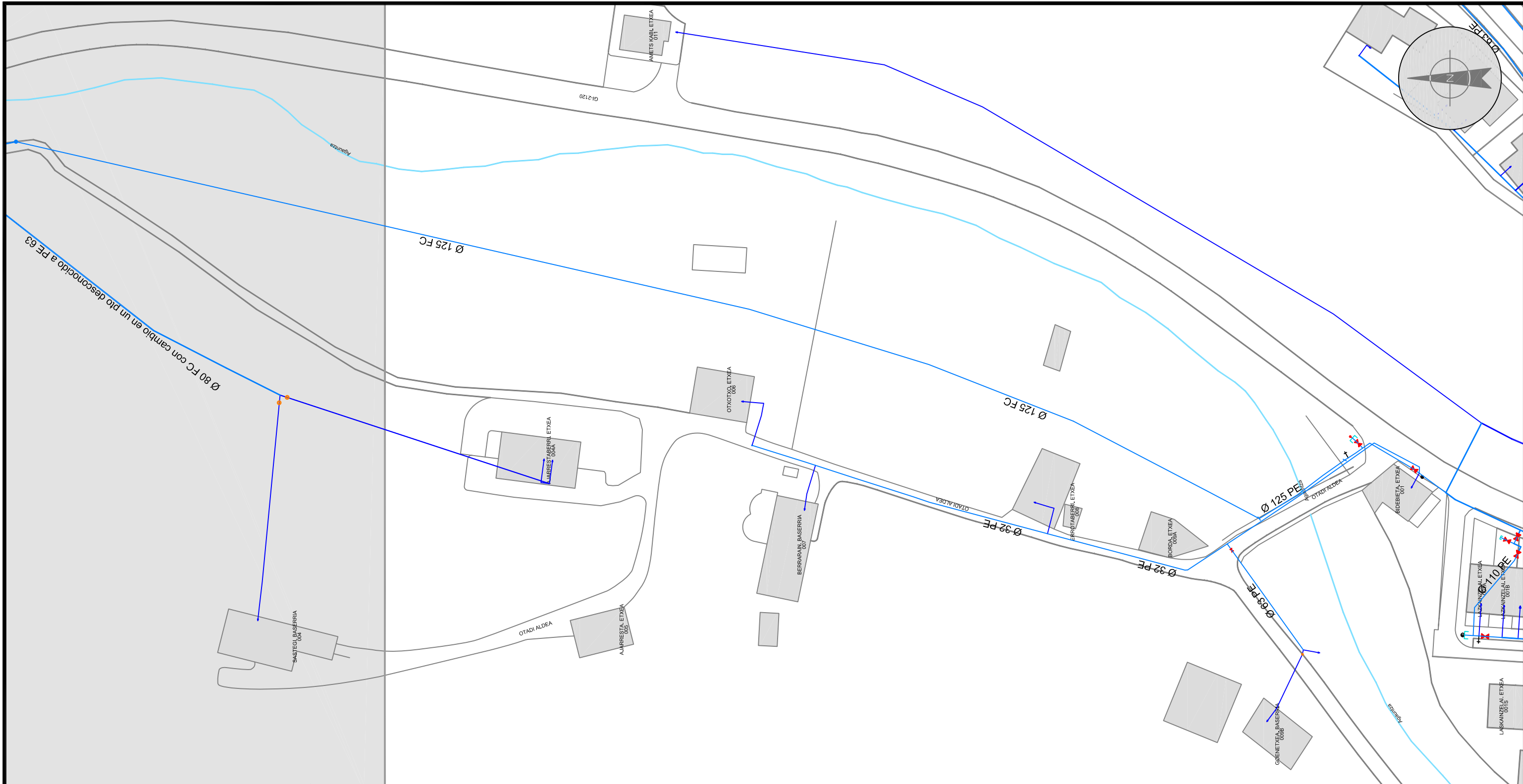

	Proyecto / Proiektu: RENOVACION ABASTECIMIENTO AJARRESTA	Escala / Eskala 1 / 1 000	Plano Nº / Planoa Zkia 3
	Titulo del plano / Plano Izenburua: PLANO DE ESTADO ACTUAL	Fecha / Data ABRIL - 2020	Hoja Nº / Orria Zkia 1 de 2

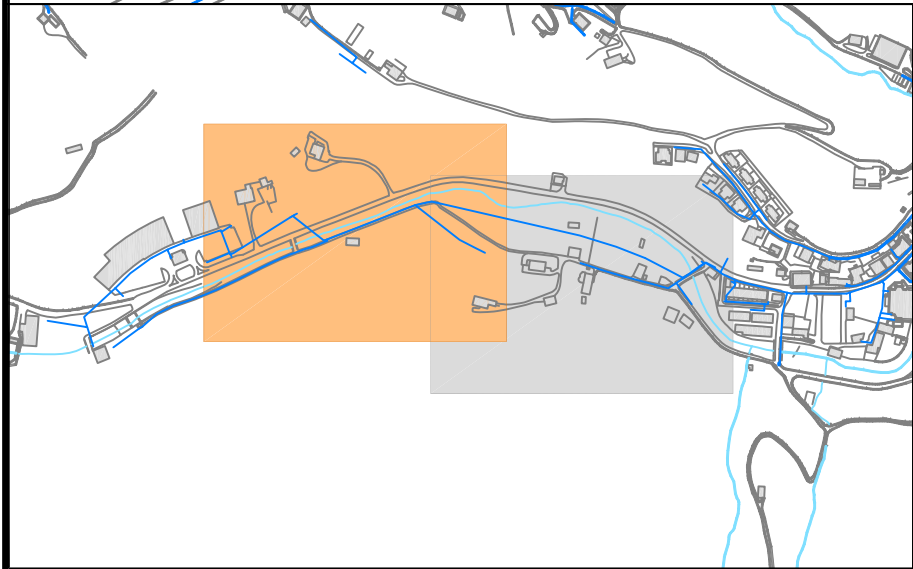
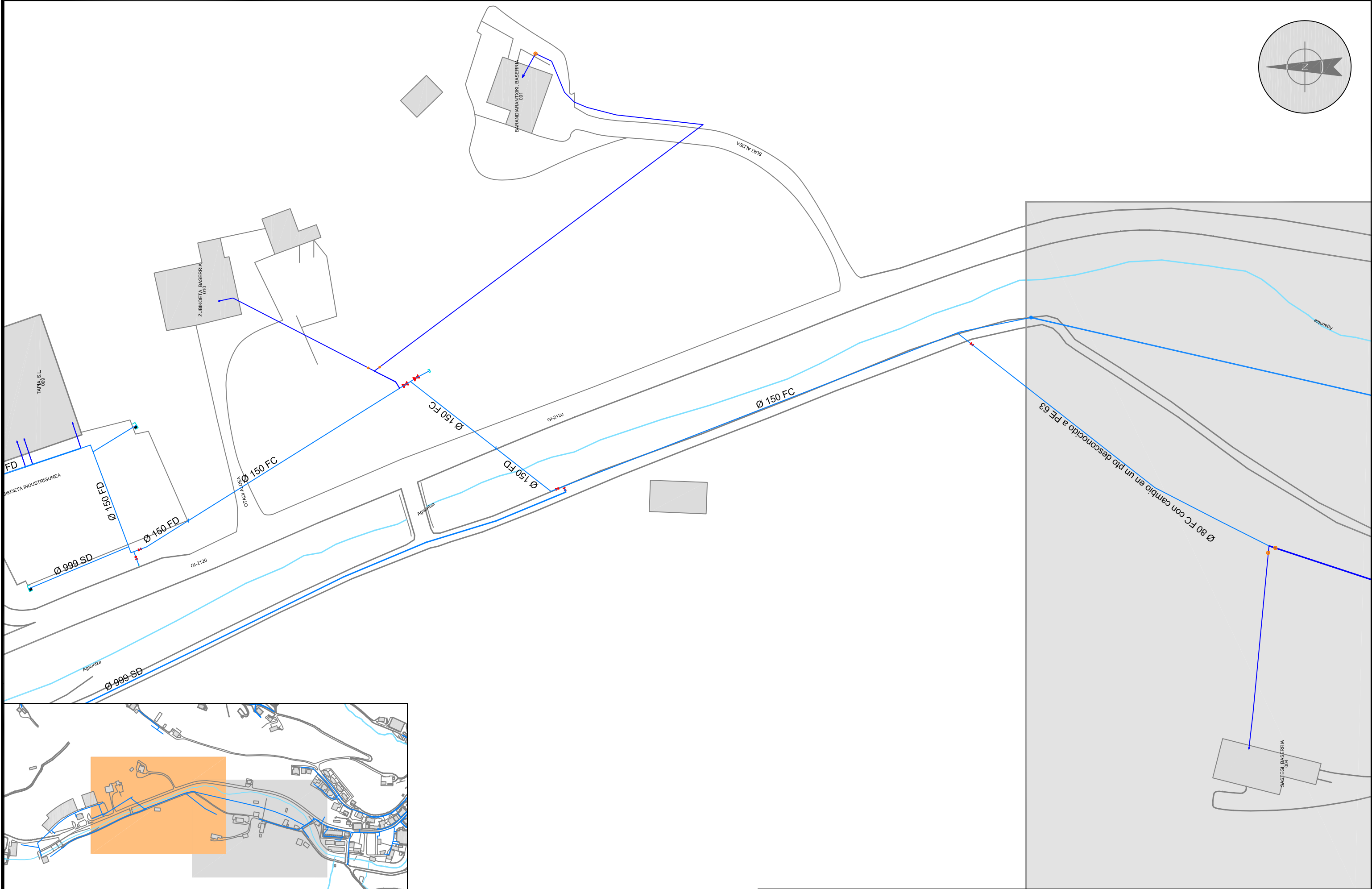
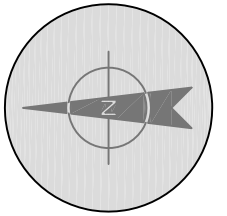

	Proyecto / Proiektu: RENOVACION ABASTECIMIENTO AJARRESTA	Escala / Eskala: 1 / 1 000	Plano Nº / Planoa Zkia: 3
	Título del plano / Plano Izenburua: PLANO DE ESTADO ACTUAL	Fecha / Data: ABRIL - 2020	Hoja Nº / Orria Zkia: 2 de 2

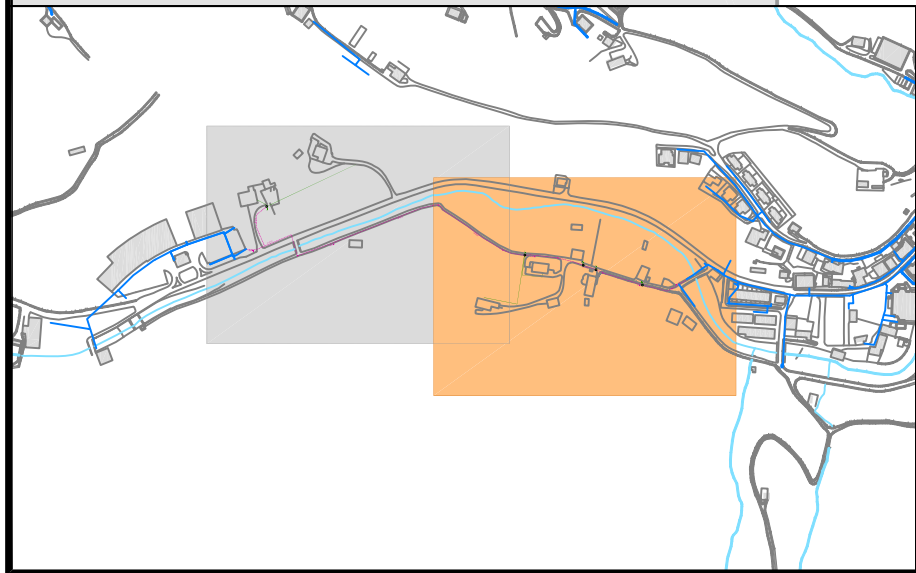

	TUBERIA GENERAL EXISTENTE
	ACOMETIDA EXISTENTE
	RED GENERAL PROYECTADA
	ACOMETIDA PROYECTADA
	VALV. ADICIONAL EN ACOM. L > 4 m.l.
	ARMARIO DE CONTADORES



Proyecto / Proiektio: RENOVACION ABASTECIMIENTO AJARRESTA
Titulo del plano / Plano Izenburua: PLANO DE ESTADO PROYECTADO

Escala / Eskala 1 / 1 000	Plano Nº / Planoa Zkia 4
Fecha / Data ABRIL - 2020	Hoja Nº / Orria Zkia 1 de 2

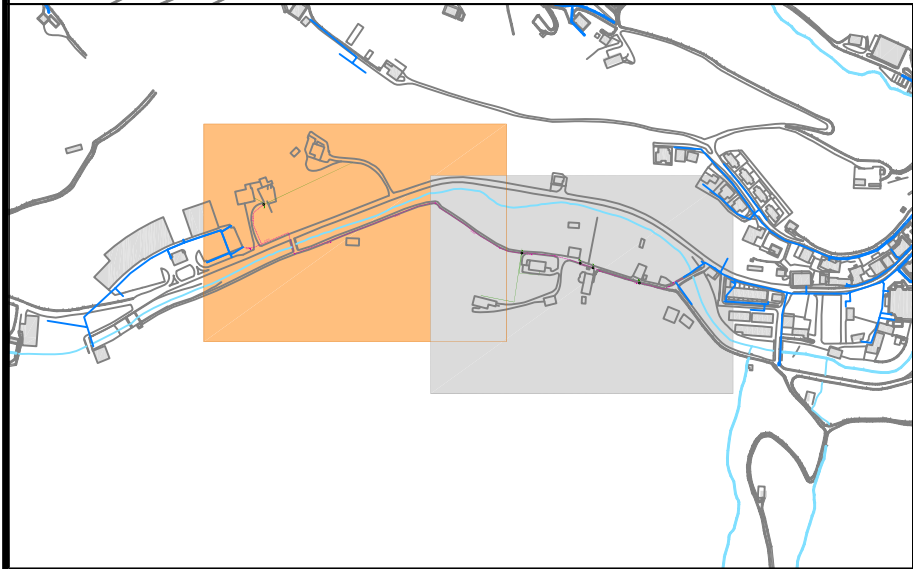
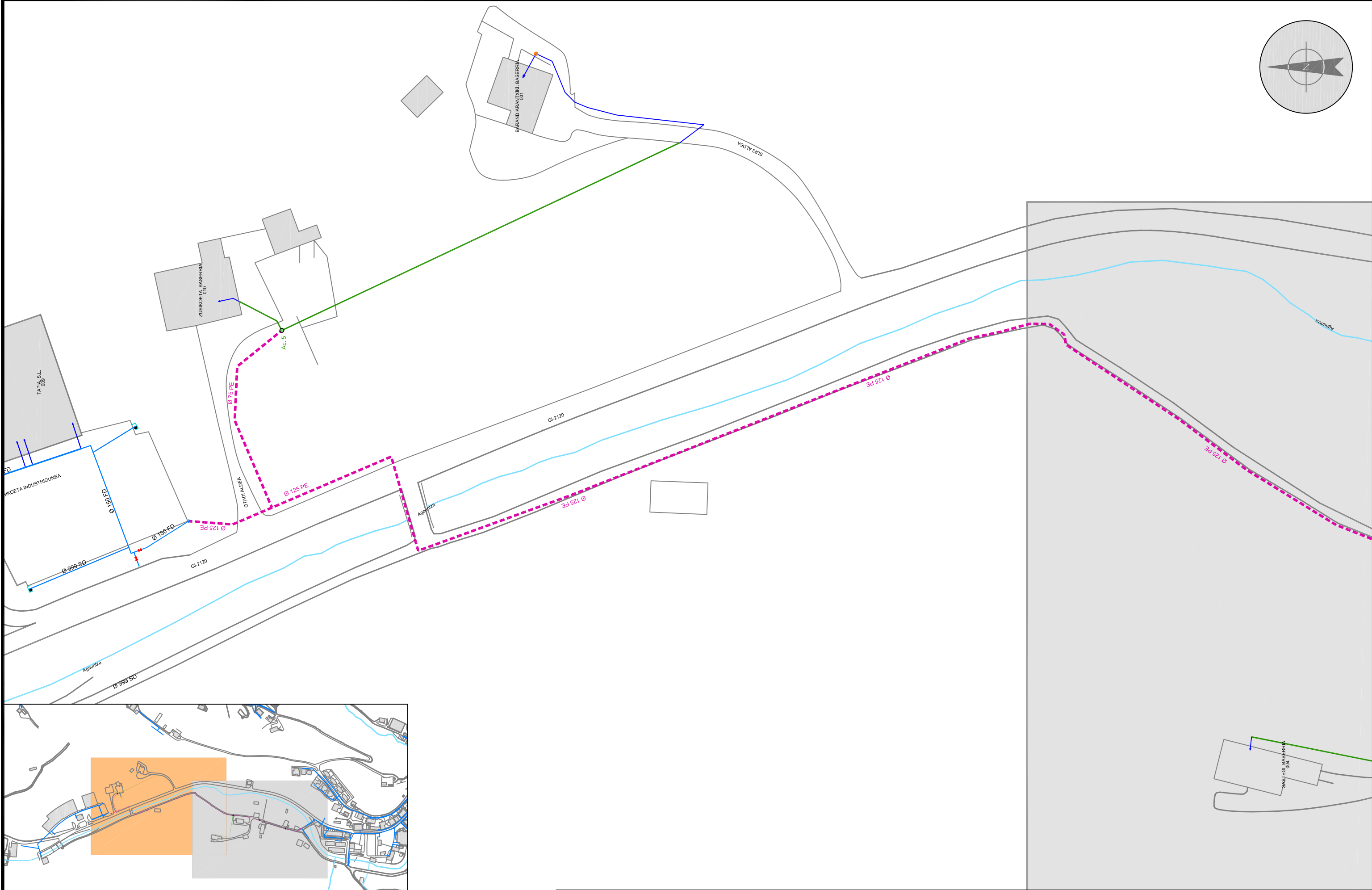
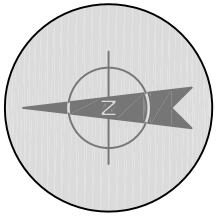

	TUBERIA GENERAL EXISTENTE
	ACOMETIDA EXISTENTE
	RED GENERAL PROYECTADA
	ACOMETIDA PROYECTADA
	VALV. ADICIONAL EN ACOM. L > 4 m.l.
	ARMARIO DE CONTADORES



Proyecto / Proiektu:	RENOVACION ABASTECIMIENTO AJARRESTA
Titulo del plano / Plano Izenburua:	PLANO DE ESTADO PROYECTADO

Escala / Eskala	1 / 1 000	Plano Nº / Planoa Zkia	4
Fecha / Data	ABRIL - 2020	Hoja Nº / Orria Zkia	2 de 2

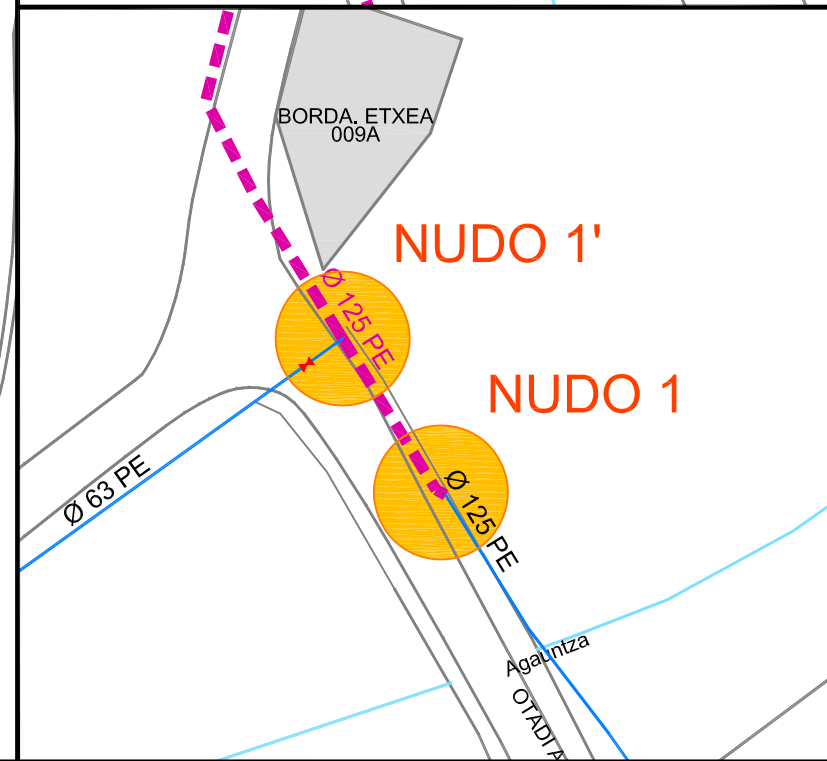
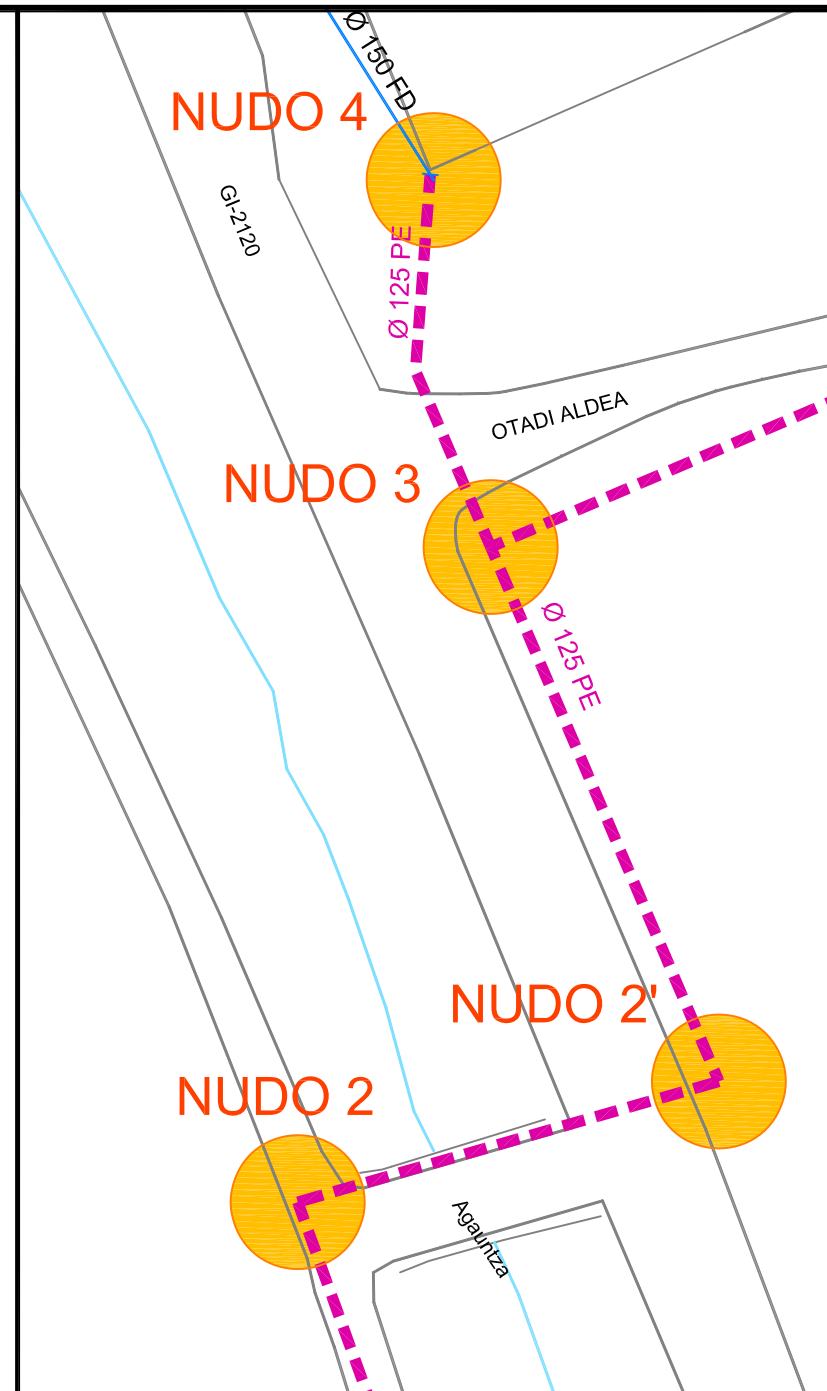
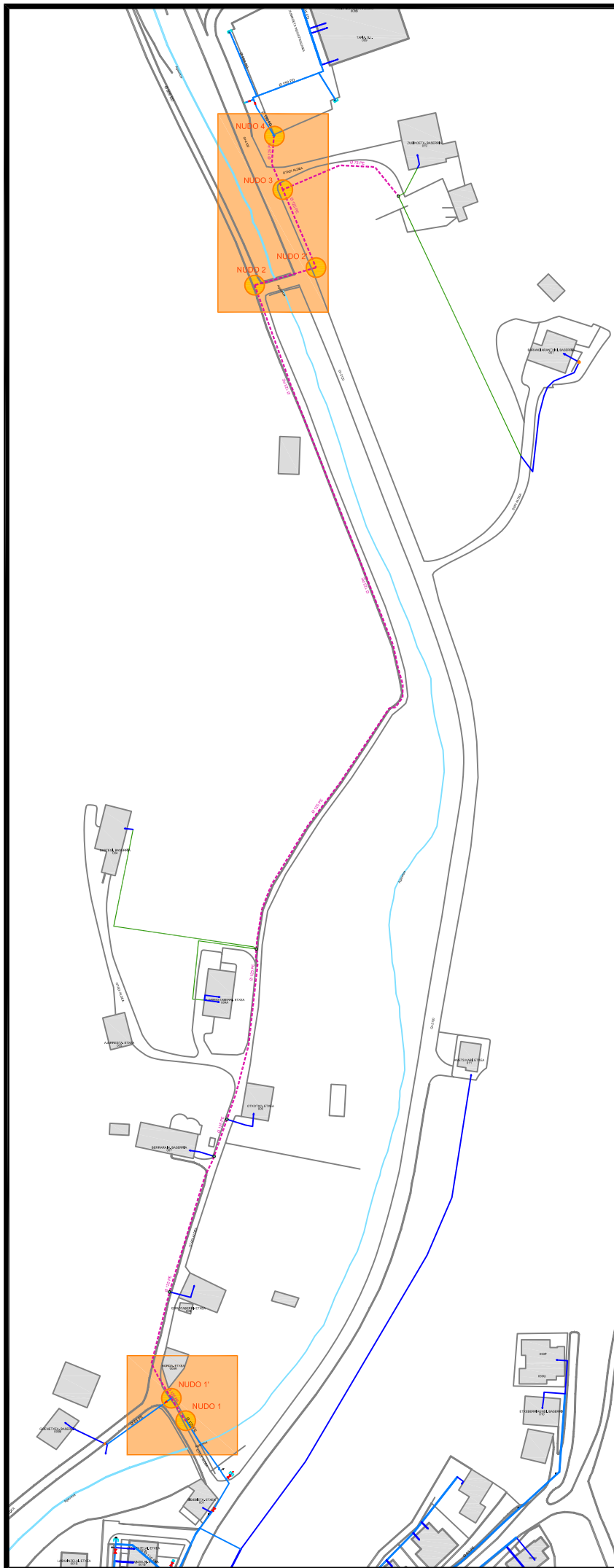

NUDO 3

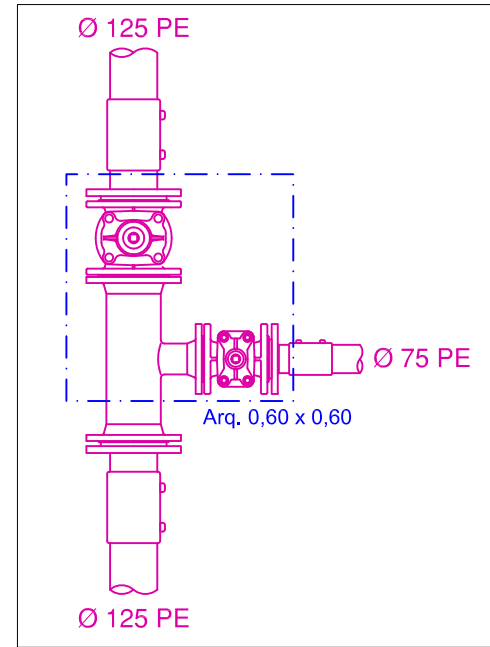

NUDO 4

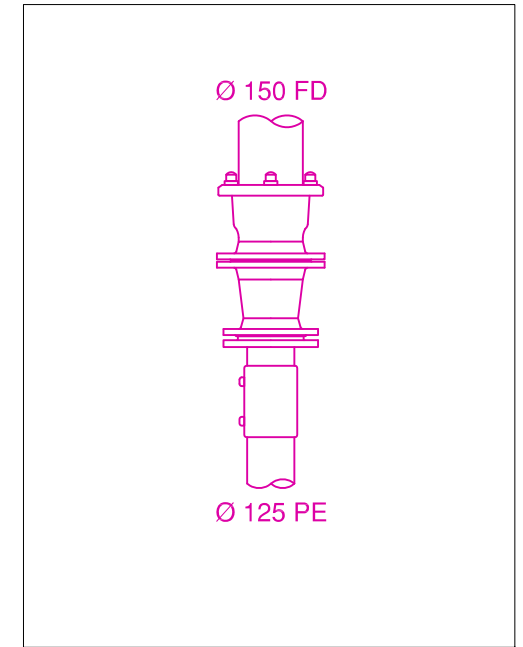

NUDO 2 - NUDO 2'

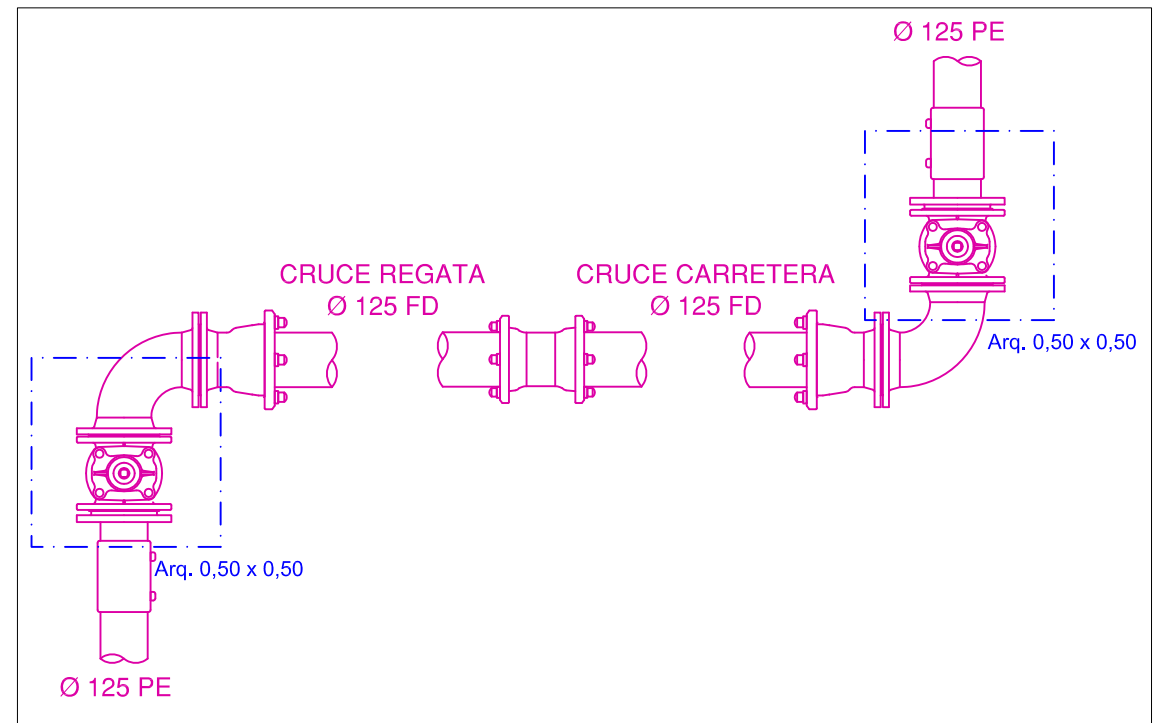

NUDO 1 - NUDO 1'

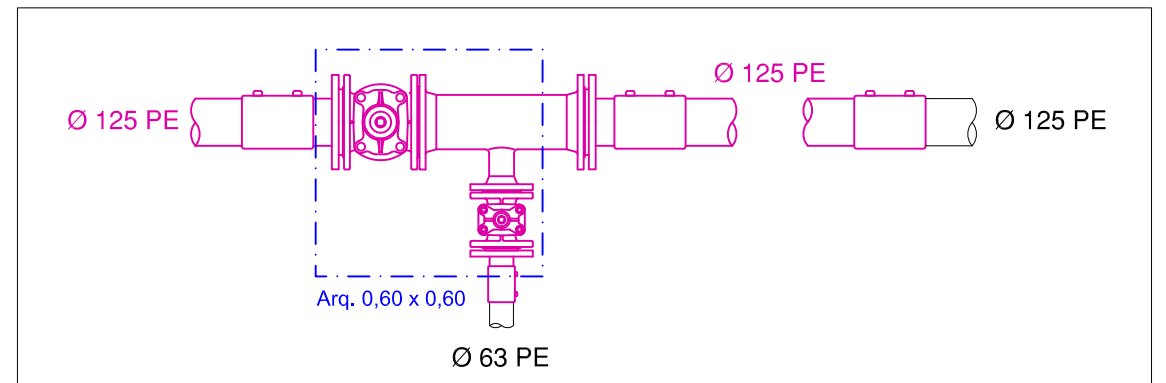

Proyecto / Proiektio:
RENOVACION ABASTECIMIENTO AJARRESTA
 Titulo del plano / Plano Izenburua:
DETALLES NUDOS DE CONEXION

Escala / Eskala	Plano Nº / Planoa Zkia
--	5
Fecha / Data	Hoja Nº / Orria Zkia
ABRIL - 2020	1 de 1

SECCION TIPO I
ABASTECIMIENTO
ZANJA EN ACERA

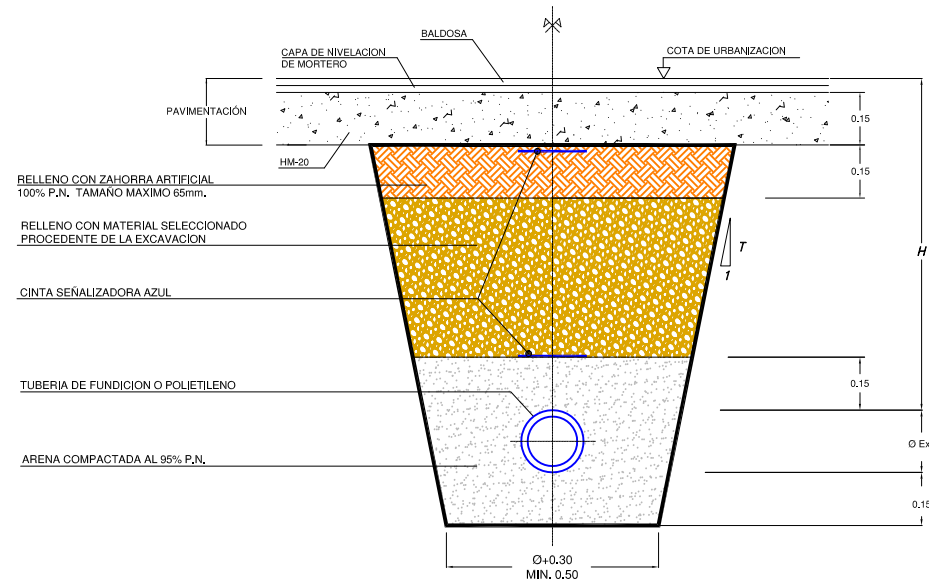

SECCION TIPO II
DISTRIBUCION DE AGUA
ZANJA EN CALZADA

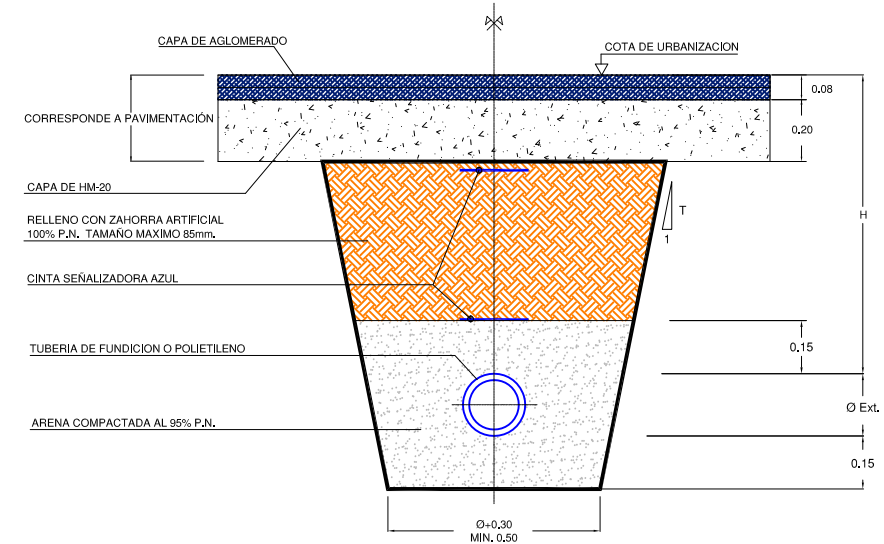

SECCION TIPO III
DISTRIBUCION DE AGUA
ZANJA EN TIERRAS

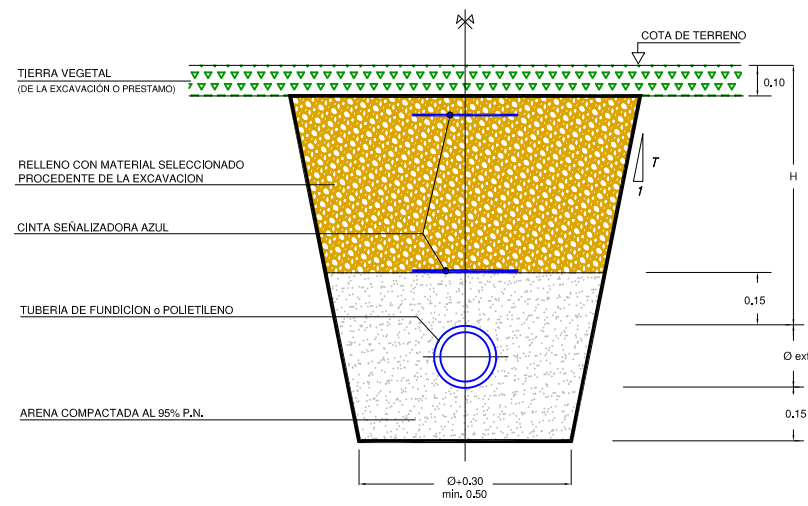

NOTA: $H \geq 0.85m$, PARA TUBERIAS $\varnothing > 100mm$.
 $H \geq 0.50m$, PARA TUBERIAS $\varnothing < 100mm$.

ACOMETIDA DE AGUA
EN TIERRAS

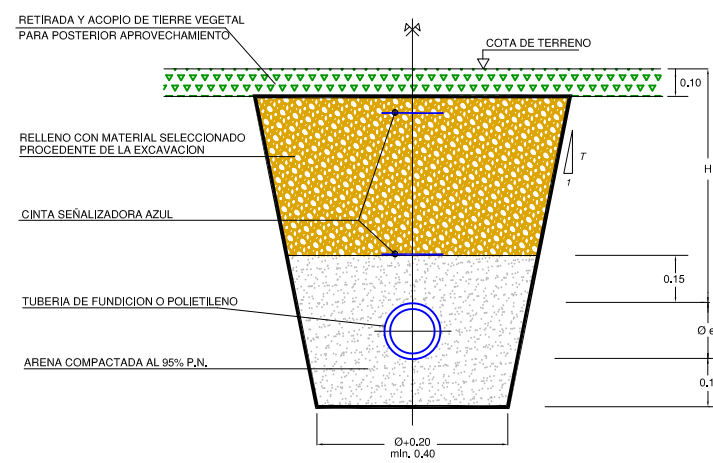

NOTA: $H \geq 0.85m$, PARA TUBERIAS $\varnothing > 100mm$.
 $H \geq 0.50m$, PARA TUBERIAS $\varnothing < 100mm$.

ACOMETIDA DE AGUA
ZONA URBANA
ACERA CALZADA

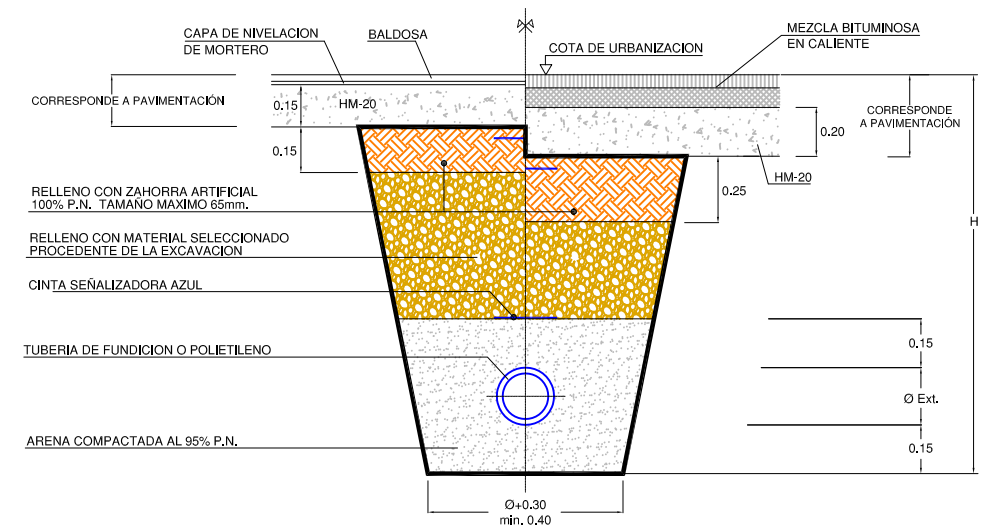

	Proyecto / Proiektio: RENOVACION ABASTECIMIENTO AJARRESTA	Escala / Eskala: --	Plano Nº / Planoa Zkia: 6
	Titulo del plano / Plano Izenburua: ZANJAS TIPO ABASTECIMIENTO	Fecha / Data: ABRIL - 2020	Hoja Nº / Orria Zkia: 1 de 1

ACOMETIDA ABASTECIMIENTO TIPO A

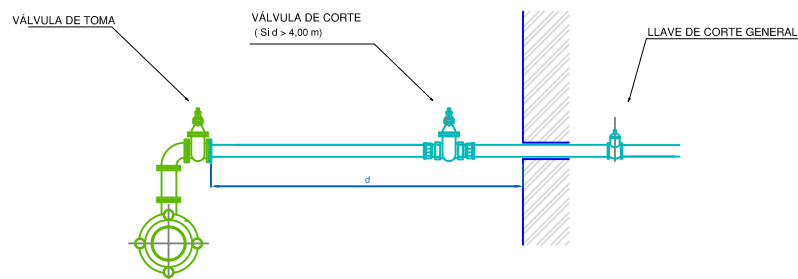

DERIVACION MEDIANTE TE CON SALIDA Ø*, CARRETE BB Ø* y CODO 90º BB Ø*
 VÁLVULAS DE TOMA DE REGISTRO SON VÁLVULAS DE COMPUERTA DE ASIENTO ELÁSTICO Ø* REGISTRABLES MEDIANTE TRAMPILLÓN "PURDIE" DE AVK Ó SIMILAR
 CONEXION DE NUEVA VÁLVULA DE TOMA CON ACOMETIDA EXISTENTE (PEAD PN 16 Y PIEZAS DE LATÓN)
 * EL DIÁMETRO VENDRÁ EN FUNCIÓN DEL CAUDAL REQUERIDO

ACOMETIDA ABASTECIMIENTO TIPO B

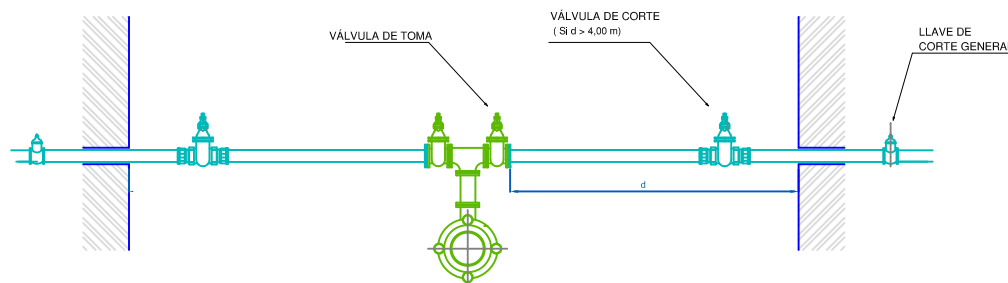

DERIVACION MEDIANTE TE EEB CON SALIDA A Ø*, CARRETE BB Ø y TE** FD BB Ø
 VÁLVULAS DE TOMA DE REGISTRO SON VÁLVULAS DE COMPUERTA DE ASIENTO ELÁSTICO Ø* REGISTRABLES MEDIANTE TRAMPILLÓN "PURDIE" DE AVK Ó SIMILAR
 CONEXION DE NUEVA VÁLVULA DE TOMA CON ACOMETIDA EXISTENTE (PEAD PN 16 Y PIEZAS DE LATÓN)
 * EL DIÁMETRO VENDRÁ EN FUNCIÓN DEL CAUDAL REQUERIDO
 ** PARA DERIVACIONES A TRES PUEDE EMPLEARSE CRUCETA Ø

PUNTO BAJO

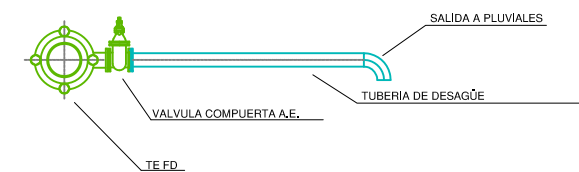

DERIVACION MEDIANTE TE EEB CON SALIDA Ø EN FUNCIÓN DEL CAUDAL A DESAGUAR
 VÁLVULAS DE TOMA DE REGISTRO SON VÁLVULAS DE COMPUERTA DE ASIENTO ELÁSTICO REGISTRABLES MEDIANTE TRAMPILLÓN "PURDIE" DE AVK Ó SIMILAR
 VERTIDO A ARQUETA DE PLUVIALES

BOCA DE RIEGO Modelo: BRI-41

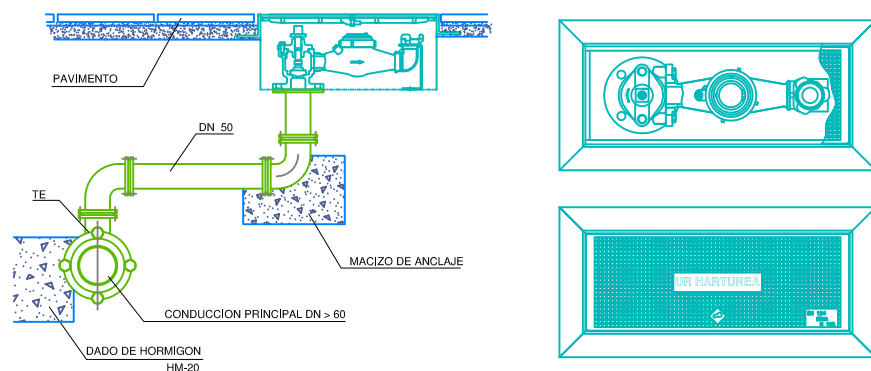

DERIVACION MEDIANTE TE EEB CON SALIDA Ø 50, CARRETES BB Ø50 y CODOS 90º BB Ø50
 LA BOCA DE RIEGO A INSTALAR CORRESPONDE AL MODELO BRI-41, EQUIPADA CON CONTADOR.
 LAS PIEZAS NECESARIAS PARA LA CONEXION ENTRE TUBERIA GENERAL Y BOCA DE RIEGO, ASI COMO LAS LONGITUDES DE LOS CARRETES, SE REPLANTEARAN EN OBRA.
 PARA DISTANCIAS INFERIORES A 4 m.I. NO ES PRECEPTIVA LA INSTALACION DE VALVULA DE TOMA.

HIDRANTE DE ACERA

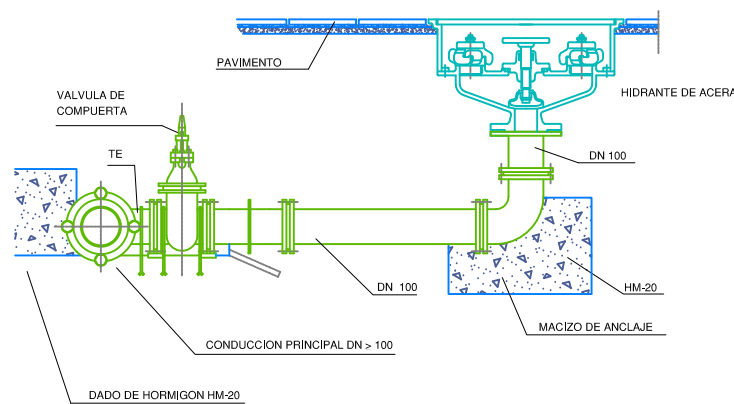

DERIVACION MEDIANTE TE EEB CON SALIDA Ø 100, CARRETE BB Ø100 y CODO 90º BB Ø60
 VÁLVULAS DE TOMA: VÁLVULAS DE COMPUERTA DE ASIENTO ELÁSTICO Ø 100 REGISTRABLES MEDIANTE TRAMPILLÓN "PURDIE" DE AVK Ó SIMILAR

HIDRANTE DE COLUMNA

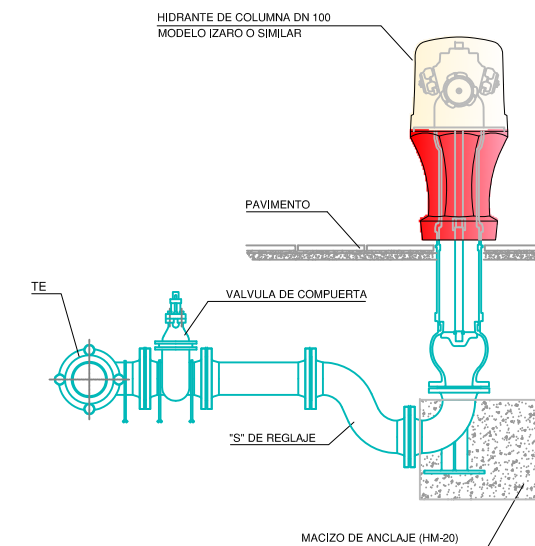

DERIVACION MEDIANTE TE EEB CON SALIDA A DN 100
 TUBERIA FD Ø 100 mm. Y PIEZAS DE FUNDICION
 VALVULA DE TOMA: VALVULA DE COMPUERTA DE ASIENTO ELASTICO Ø 100 REGISTRABLE MEDIANTE TRAMPILLON "PERA" DE AVK Ó SIMILAR

	Proyecto / Proiektio: RENOVACION ABASTECIMIENTO AJARRESTA	Escala / Eskala: --	Plano Nº / Planoa Zkia: 7
	Titulo del plano / Plano Izenburua: DETALLES DE ABASTECIMIENTO - I	Fecha / Data: ABRIL - 2020	Hoja Nº / Orria Zkia: 1 de 2

ARQUETA DE REGISTRO ABASTECIMIENTO (VÁLVULAS, VENTOSAS, ...)

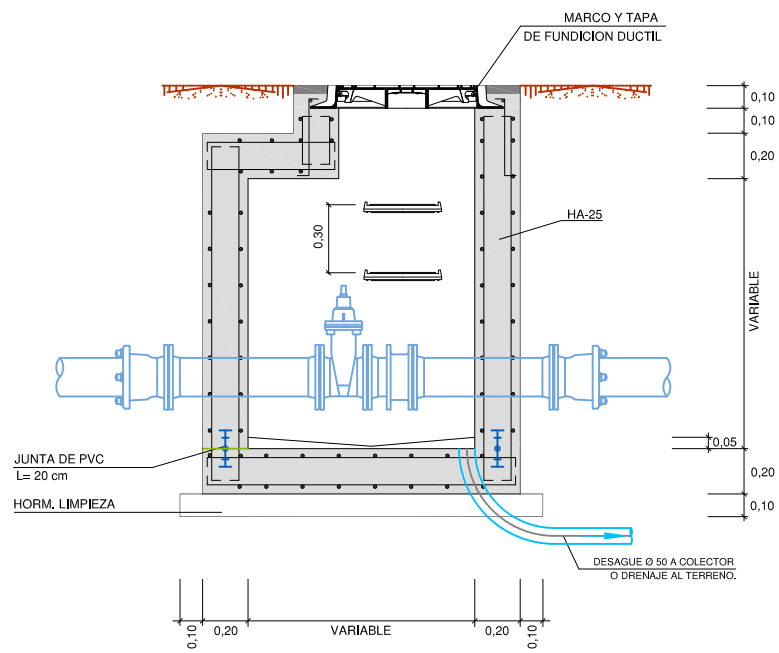

DETALLE COLOCACIÓN MARCO Y TAPA

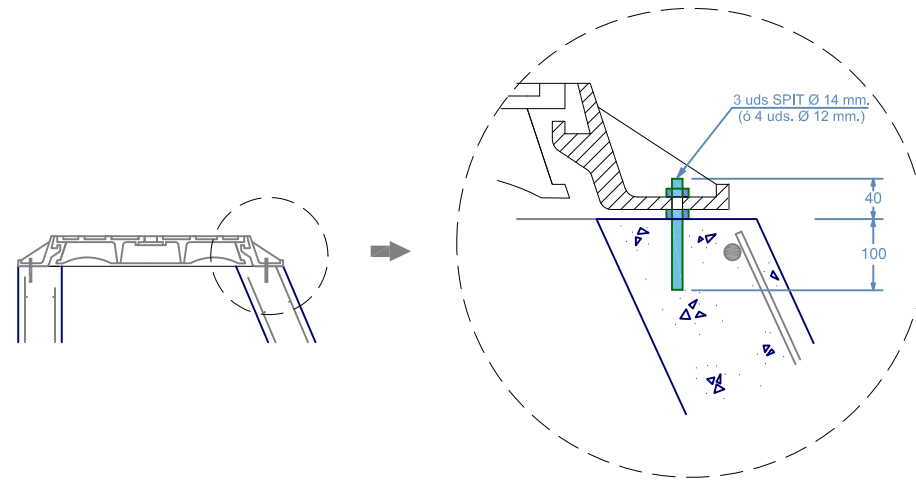

DETALLE SOPORTE PARA CRUCE DE PUENTE

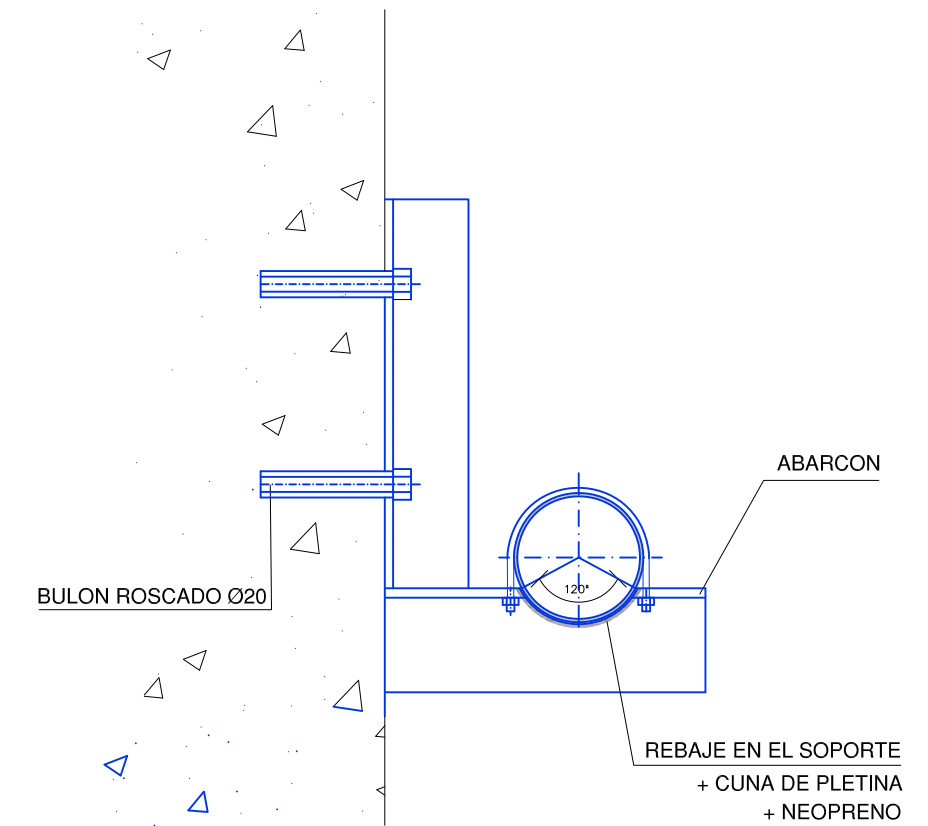

TRAMPILLONES DE REGISTRO

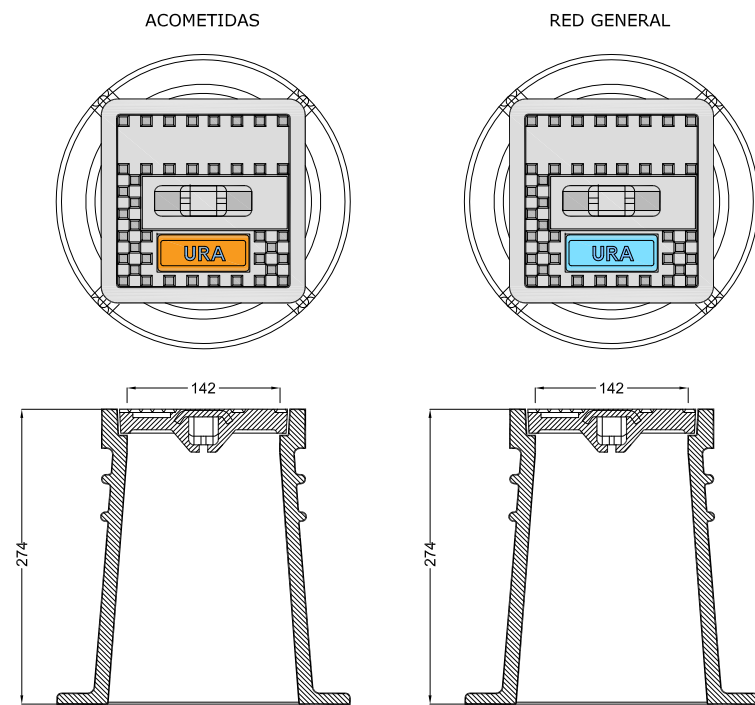

ORIENTACION DE LOS TRAMPILLONES

LOS TRAMPILLONES SE COLOCARAN DE FORMA QUE EL TEXTO QUEDE PERPENDICULAR A LA TUBERIA E INDICANDO EL SENTIDO DE CORTE, CONFORME A LOS SIGUIENTES EJEMPLOS:

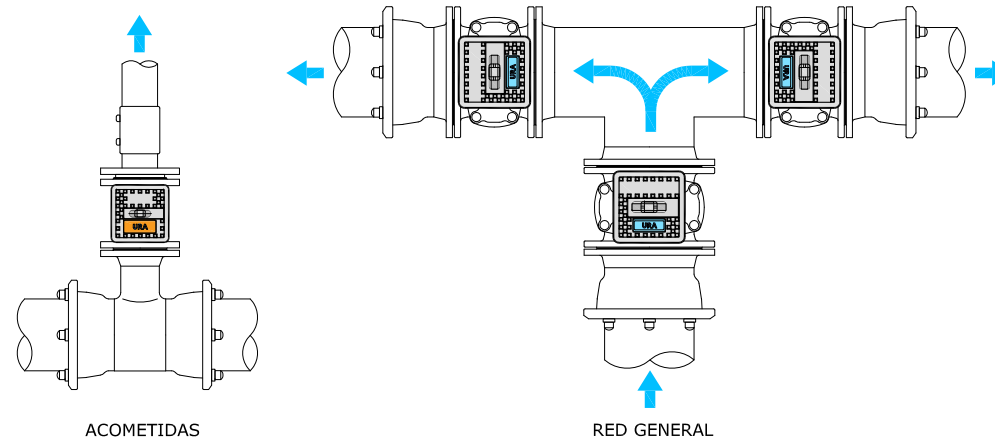

	Proyecto / Proiektio: RENOVACION ABASTECIMIENTO AJARRESTA	Escala / Eskala: --	Plano Nº / Planoa Zkia: 7
	Título del plano / Plano Izenburua: DETALLES DE ABASTECIMIENTO - II	Fecha / Data: ABRIL - 2020	Hoja Nº / Orria Zkia: 2 de 2