



Gipuzkoako Ur Kontsortzioa
Gipuzkoako Urak

PLANOS

***RENOVACIÓN DE LAS REDES DE ABASTECIMIENTO Y
SANEAMIENTO DE ZELETA 1-3, BALTEGIETA 19-23 Y
MENDIOLA 13-14***

SORALUZE



SORALUZE

Mendiola 13-14

Baltegieta 19 - 23

Zeleta 1-3

	Proiektua / Proyecto: REN OV. ABS. Y SANE. ZELETA 1-3, B ALTEGIETA 19-23 Y MENDIOLA 13-14			
	Planoaren Izenburua / Título del plano: SITUACIÓN			
Data / Fecha: 2022ko ABUZTUA	Eskala / Escala: A3 - 1/4000	Plano Zkia. / Plano Nº: 1	Orri Zkia. / Hoja Nº: 1/1	

HOJA 2

HOJA 1

	Proiektua / Proyecto: REN OV. ABS. Y SANE. ZELETA 1-3, BALTEGIETA 19-23 Y MENDIOLA 13-14			
	Planoaren Izenburua / Título del plano: ESTADO ACTUAL - RED ABASTECIMIENTO			
Data / Fecha: 2022ko ABUZTUA	Eskala / Escala: A3 - 1/4000	Plano Zkia. / Plano Nº: 2	Orri Zkia. / Hoja Nº: 1/3	

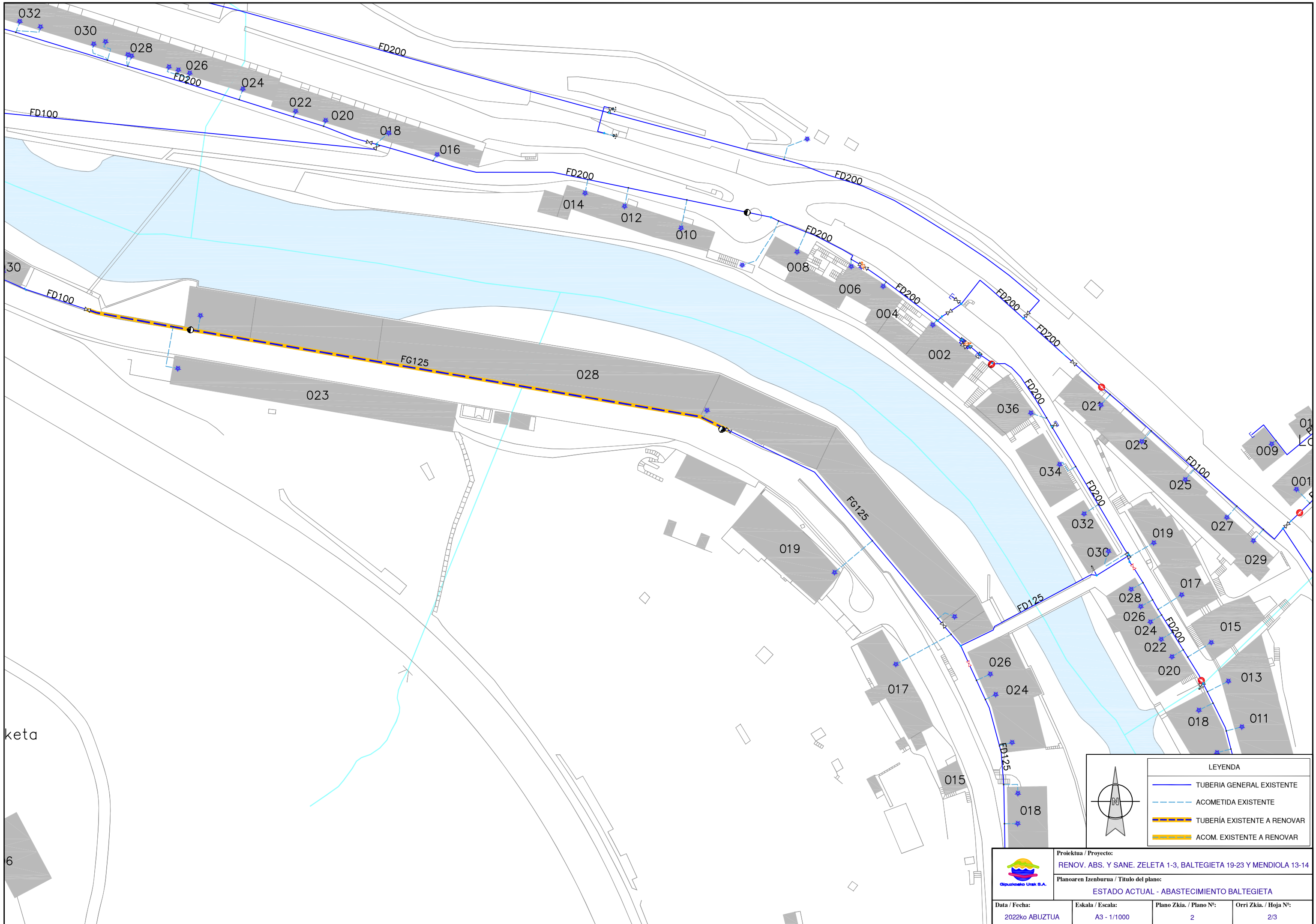

LEYENDA	
	TUBERIA GENERAL EXISTENTE
	ACOMETIDA EXISTENTE
	TUBERIA EXISTENTE A RENOVAR
	ACOM. EXISTENTE A RENOVAR

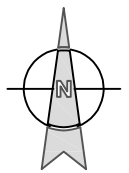

	Proiektua / Proyecto: RENOV. ABS. Y SANE. ZELETA 1-3, BALTEGIETA 19-23 Y MENDIOLA 13-14		
	Planoaren Izenburua / Título del plano: ESTADO ACTUAL - ABASTECIMIENTO BALTEGIETA		
Data / Fecha: 2022ko ABUZTUA	Eskala / Escala: A3 - 1/1000	Plano Zkia. / Plano Nº: 2	Orri Zkia. / Hoja Nº: 2/3

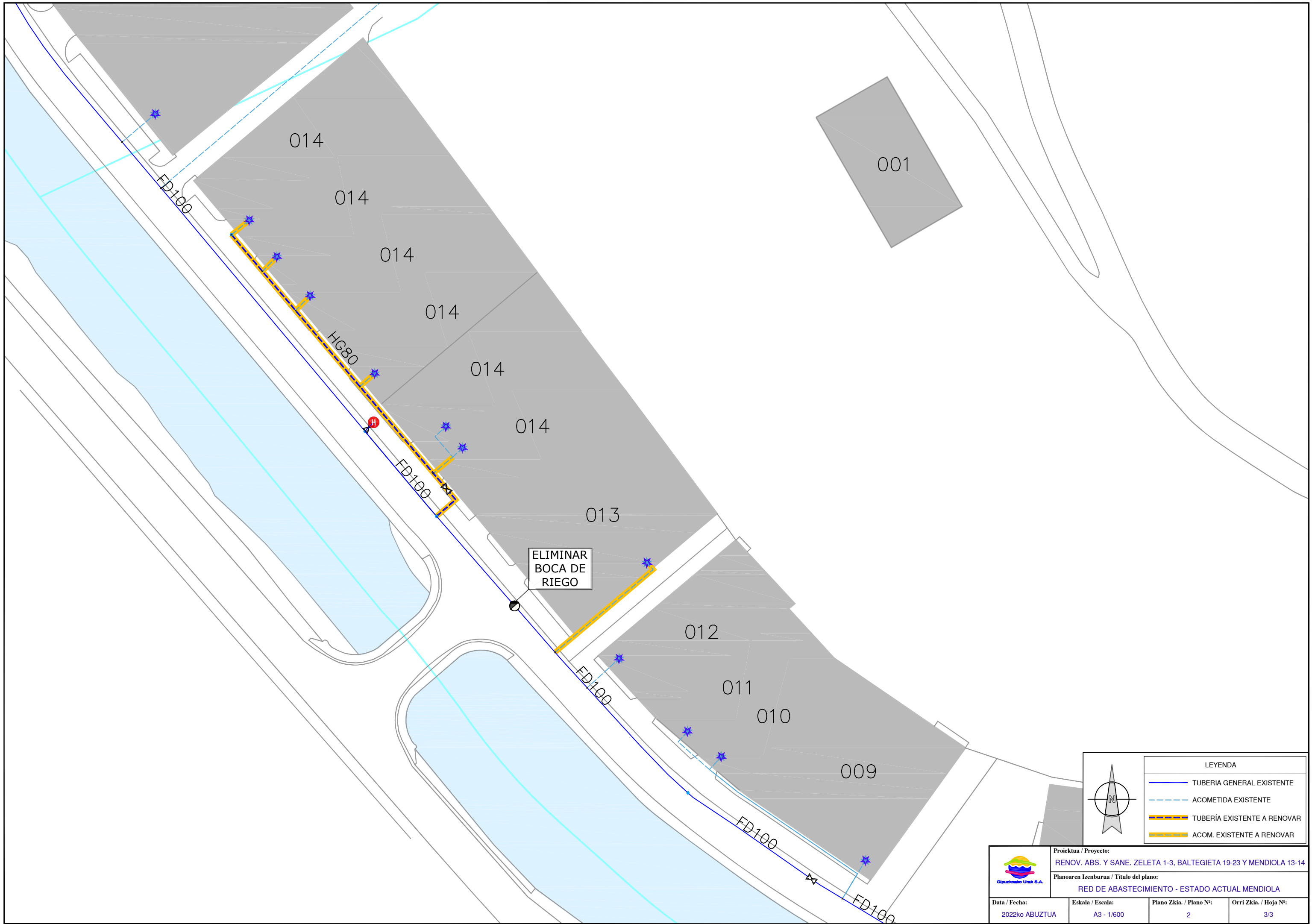

ELIMINAR
BOCA DE
RIEGO

LEYENDA	
	TUBERIA GENERAL EXISTENTE
	ACOMETIDA EXISTENTE
	TUBERIA EXISTENTE A RENOVAR
	ACOM. EXISTENTE A RENOVAR

	Proiektua / Proyecto: RENOV. ABS. Y SANE. ZELETA 1-3, BALTEGIETA 19-23 Y MENDIOLA 13-14		
	Planoaren Izenburua / Título del plano: RED DE ABASTECIMIENTO - ESTADO ACTUAL MENDIOLA		
Data / Fecha: 2022ko ABUZTUA	Eskala / Escala: A3 - 1/600	Plano Zkia. / Plano Nº: 2	Orri Zkia. / Hoja Nº: 3/3

HOJA 2

HOJA 1

	Proiektua / Proyecto: RENOV. ABS. Y SANE. ZELETA 1-3, BALTEGIETA 19-23 Y MENDIOLA 13-14		
	Planoaren Izenburua / Título del plano: RED ABASTECIMIENTO - PROYECTADO		
Data / Fecha: 2022ko ABUZTUA	Eskala / Escala: A3 - 1/4000	Plano Zkia. / Plano Nº: 3	Orri Zkia. / Hoja Nº: 1/3

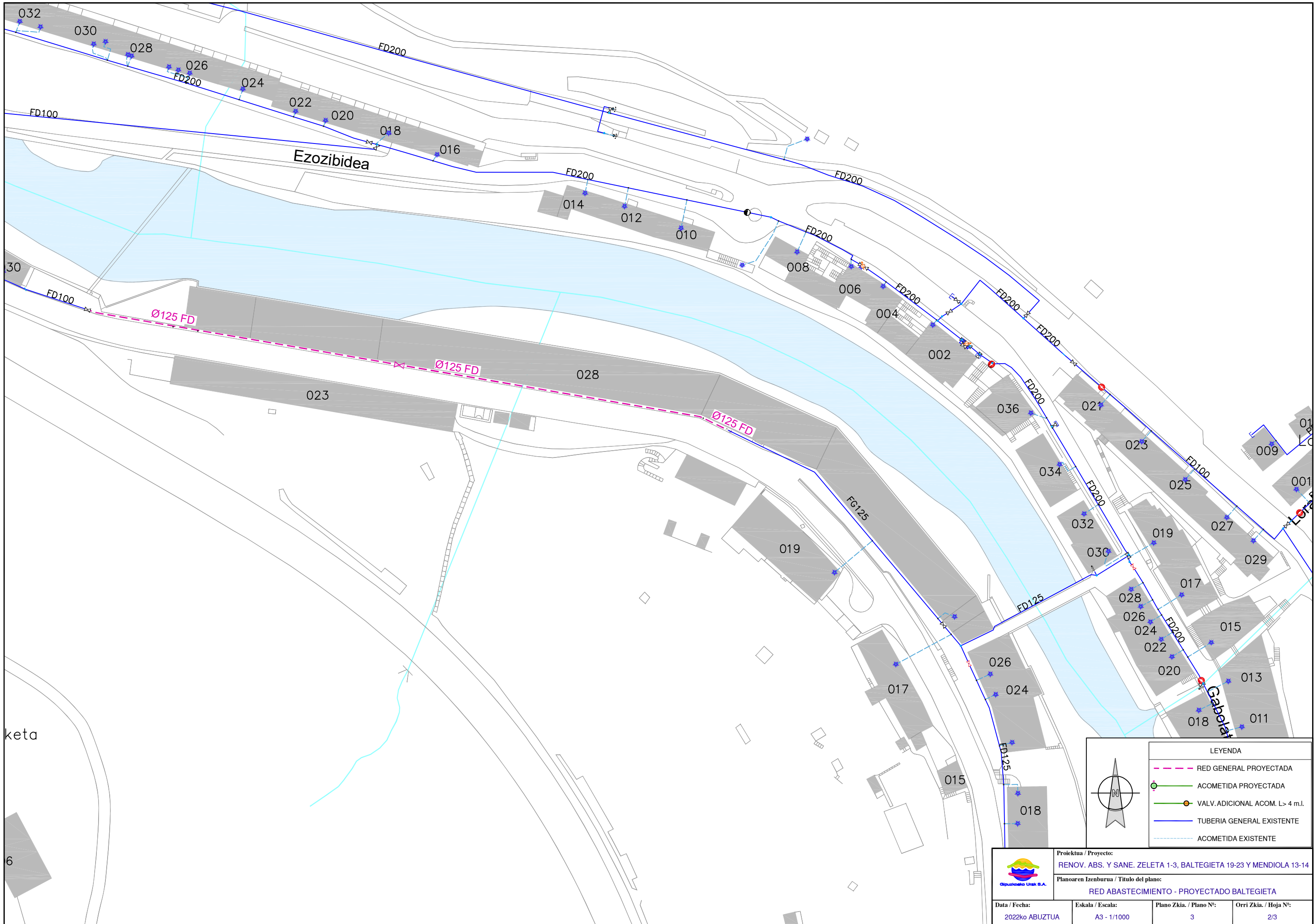

LEYENDA	
	RED GENERAL PROYECTADA
	ACOMETIDA PROYECTADA
	VALV. ADICIONAL ACOM. L > 4 m.l.
	TUBERIA GENERAL EXISTENTE
	ACOMETIDA EXISTENTE

	Proiektua / Proyecto: RENOV. ABS. Y SANE. ZELETA 1-3, BALTEGIETA 19-23 Y MENDIOLA 13-14		
	Planoaren Izenburua / Título del plano: RED ABASTECIMIENTO - PROYECTADO BALTEGIETA		
Data / Fecha: 2022ko ABUZTUA	Eskala / Escala: A3 - 1/1000	Plano Zkia. / Plano Nº: 3	Orri Zkia. / Hoja Nº: 2/3

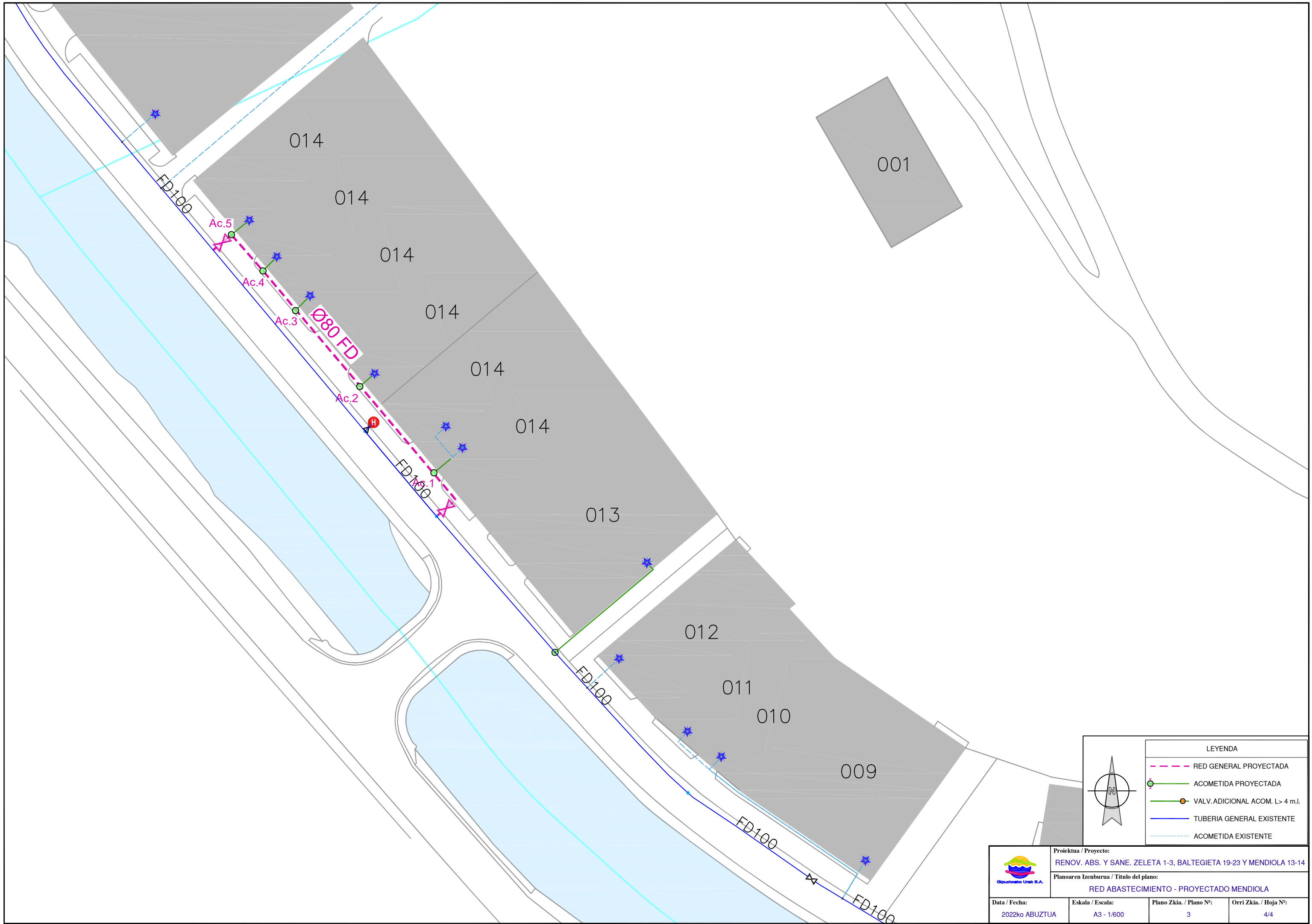

LEYENDA	
	RED GENERAL PROYECTADA
	ACOMETIDA PROYECTADA
	VALV. ADICIONAL ACOM. L > 4 m.l.
	TUBERIA GENERAL EXISTENTE
	ACOMETIDA EXISTENTE

	Proiektua / Proyecto: RENOV. ABS. Y SANE. ZELETA 1-3, BALTEGIETA 19-23 Y MENDIOLA 13-14		
	Planoaren Izenburua / Título del plano: RED ABASTECIMIENTO - PROYECTADO MENDIOLA		
Data / Fecha: 2022ko ABUZTUA	Eskala / Escala: A3 - 1/600	Plano Zkia. / Plano Nº: 3	Orri Zkia. / Hoja Nº: 4/4

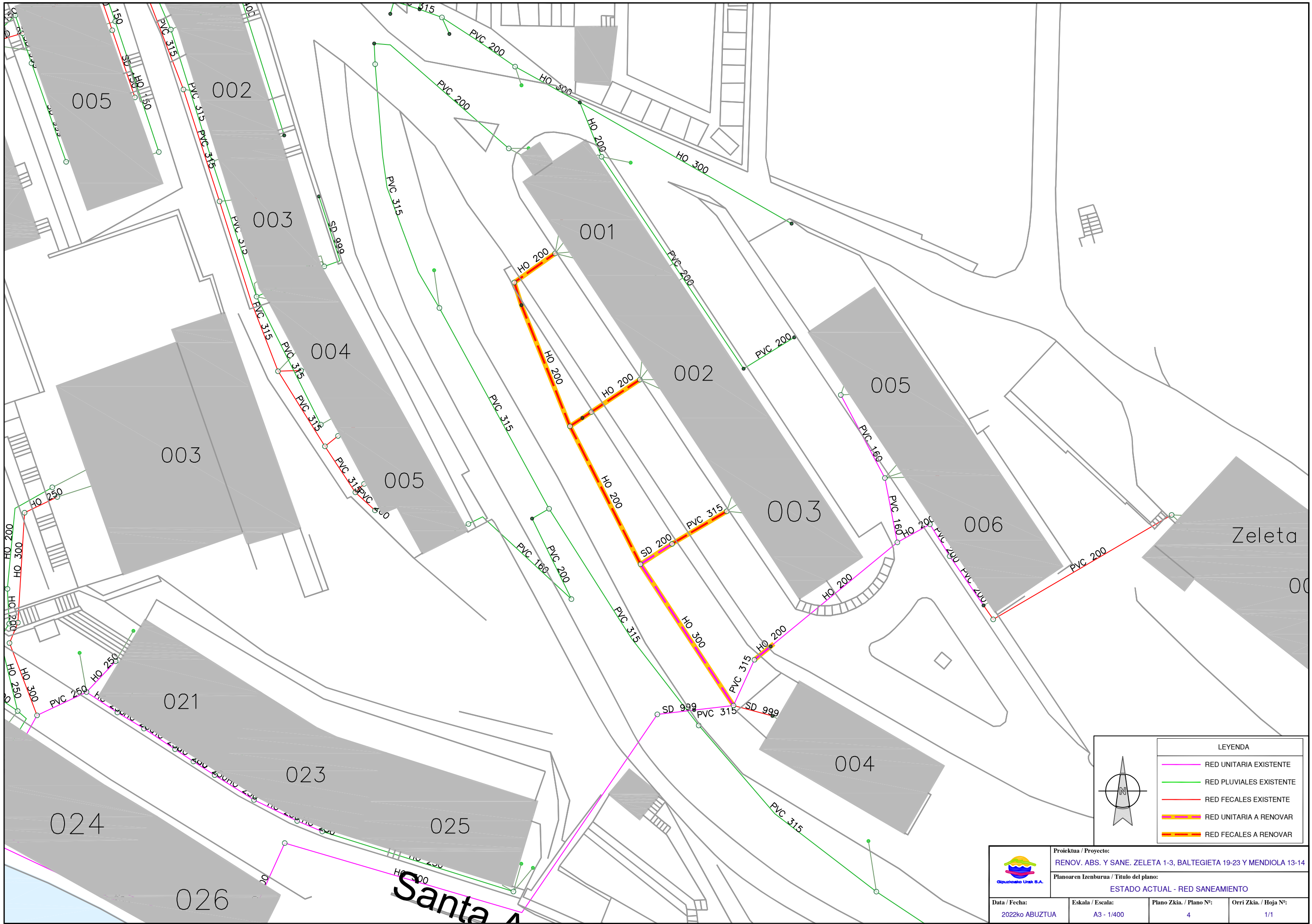

LEYENDA	
	RED UNITARIA EXISTENTE
	RED PLUVIALES EXISTENTE
	RED FECALES EXISTENTE
	RED UNITARIA A RENOVAR
	RED FECALES A RENOVAR

	Proiektua / Proyecto: RENOV. ABS. Y SANE. ZELETA 1-3, BALTEGIETA 19-23 Y MENDIOLA 13-14		
	Planoaren Izenburua / Título del plano: ESTADO ACTUAL - RED SANEAMIENTO		
Data / Fecha: 2022ko ABUZTUA	Eskala / Escala: A3 - 1/400	Plano Zkia. / Plano Nº: 4	Orri Zkia. / Hoja Nº: 1/1



RED DE AGUAS FECALES. LONGITUDINAL. ZELETA 1 - 3

EH 1:1000 / EV 1:1000

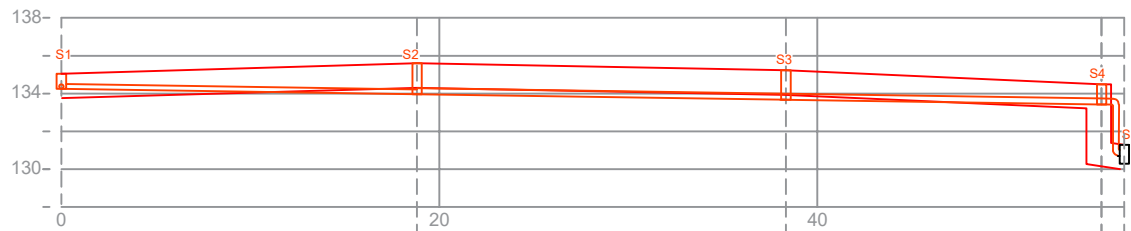

POZO	S1	S2	S3	S4 S5
COTA RASANTE	135,05	136,60	135,23	134,49 128,06
DISTANCIA PARCIAL	0	18,82	19,52	16,70 1,20
DISTANCIA ACUMULADA	0	18,82	38,34	55,04 56,24
LÁMINA DE AGUA	134,25	80,76	133,28	132,49 126,00
PROFUNDIDAD	0,80	1,63	1,55	1,05
PENDIENTE %	1,50%		1,50%	
DIÁMETRO	PVC #250 mm		PVC #315 mm	

LEYENDA

- TUBERIA FECALES PROYECTADA
- ACOMETIDA FECALES PROYECTADA
- SX.# POZO DE REGISTRO FECALES
- AX.# ARQUETA DE REGISTRO FECALES

Proiektua / Proyecto:
 RENOV. ABS. Y SANE. ZELETA 1-3, BALTEGIETA 19-23 Y MENDIOLA 13-14
Planoaren Izenburua / Título del plano:
 ESTADO ACTUAL - SANEAMIENTO ZELETA
Data / Fecha: 2022ko ABUZTUA **Eskala / Escala:** A3 - 1/400 **Plano Zkia. / Plano Nº:** 5 **Orri Zkia. / Hoja Nº:** 1/1

SECCION TIPO I
ABASTECIMIENTO
ZANJA EN ACERA

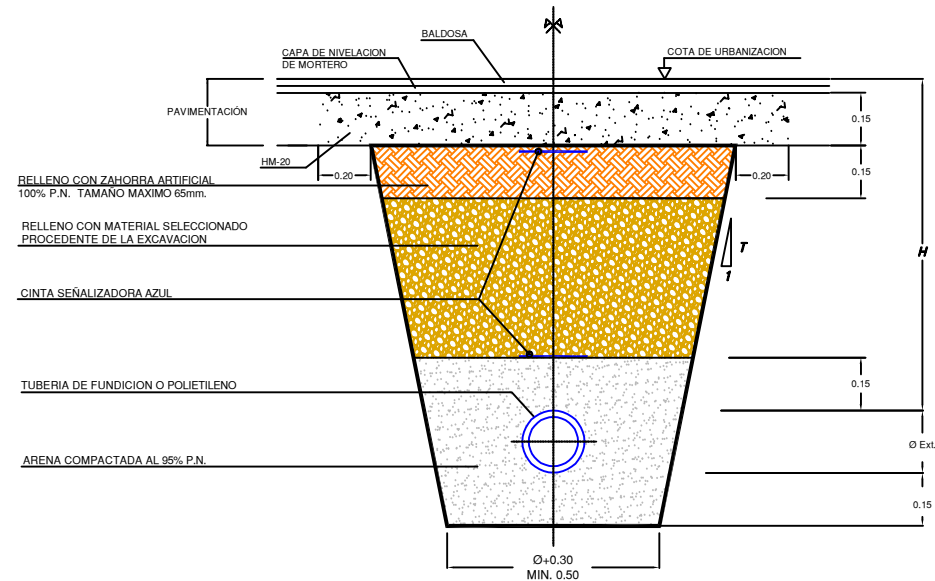

SECCION TIPO II
DISTRIBUCION DE AGUA
ZANJA EN CALZADA

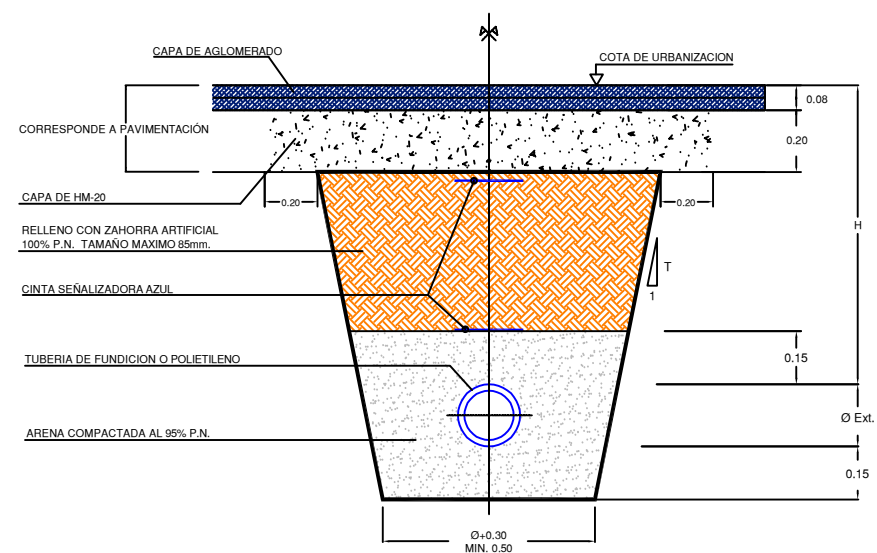

SECCION TIPO III
DISTRIBUCION DE AGUA
ZANJA EN TIERRAS

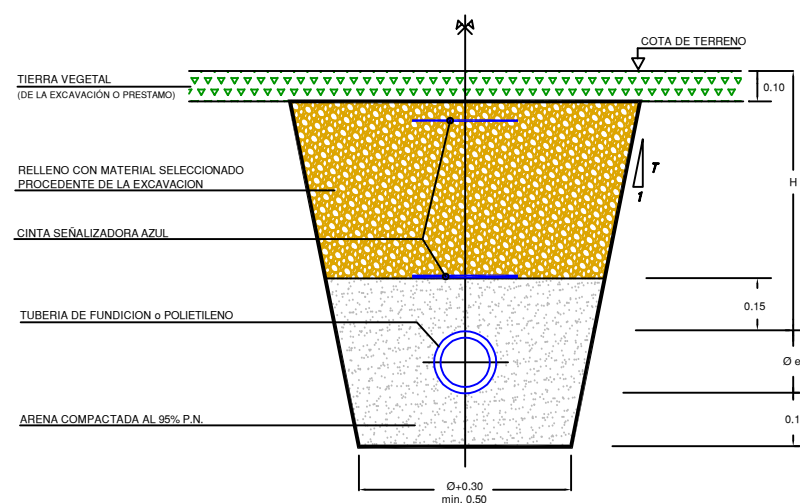

NOTA: $H \geq 0.85m$. PARA TUBERIAS $\varnothing > 100mm$.
 $H \geq 0.50m$. PARA TUBERIAS $\varnothing < 100mm$.

ACOMETIDA DE AGUA
EN TIERRAS

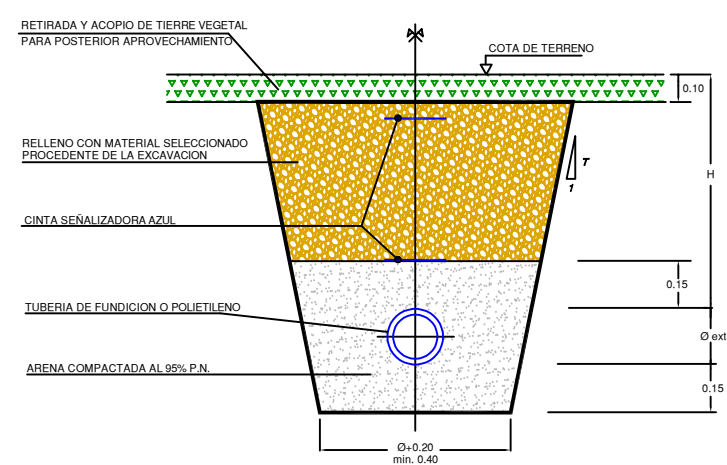

NOTA: $H \geq 0.85m$. PARA TUBERIAS $\varnothing > 100mm$.
 $H \geq 0.50m$. PARA TUBERIAS $\varnothing < 100mm$.

ACOMETIDA DE AGUA
ZONA URBANA
ACERA CALZADA

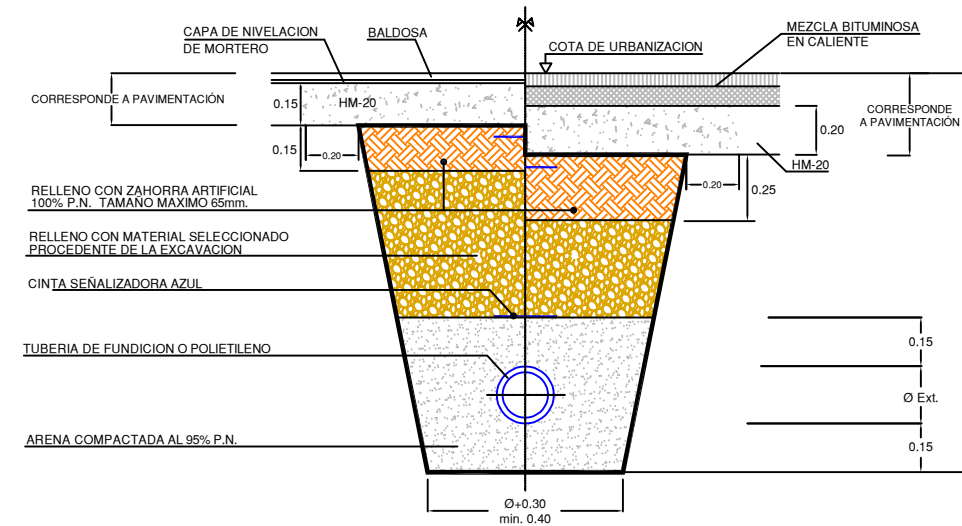

	Proiektua / Proyecto: RENOV. ABS. Y SANE. ZELETA 1-3, BALTEGIETA 19-23 Y MENDIOLA 13-14		
	Planoaren Izenburua / Título del plano: ZANJA TIPO ABASTECIMIENTO		
Data / Fecha: 2022ko ABUZTUA	Eskala / Escala: - / -	Plano Zkia. / Plano Nº: 6	Orri Zkia. / Hoja Nº: 1 / 1

ACOMETIDA ABASTECIMIENTO TIPO A

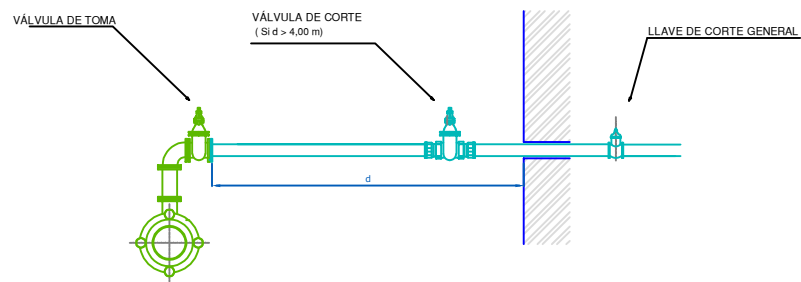

DERIVACION MEDIANTE TE CON SALIDA Ø*, CARRETE BB Ø* y CODO 90º BB Ø*
 VÁLVULAS DE TOMA DE REGISTRO SON VÁLVULAS DE COMPUERTA DE ASIENTO ELÁSTICO Ø* REGISTRABLES MEDIANTE TRAMPILLÓN "PURDIE" DE AVK Ó SIMILAR
 CONEXION DE NUEVA VÁLVULA DE TOMA CON ACOMETIDA EXISTENTE (PEAD PN 16 Y PIEZAS DE LATÓN)
 * EL DIÁMETRO VENDRÁ EN FUNCIÓN DEL CAUDAL REQUERIDO

ACOMETIDA ABASTECIMIENTO TIPO B

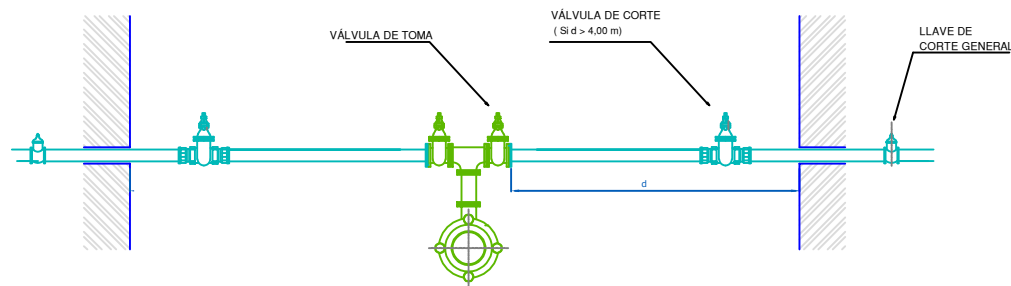

DERIVACION MEDIANTE TE EEB CON SALIDA A Ø*, CARRETE BB Ø y TE** FD BB Ø
 VÁLVULAS DE TOMA DE REGISTRO SON VÁLVULAS DE COMPUERTA DE ASIENTO ELÁSTICO Ø* REGISTRABLES MEDIANTE TRAMPILLÓN "PURDIE" DE AVK Ó SIMILAR
 CONEXION DE NUEVA VÁLVULA DE TOMA CON ACOMETIDA EXISTENTE (PEAD PN 16 Y PIEZAS DE LATÓN)
 * EL DIÁMETRO VENDRÁ EN FUNCIÓN DEL CAUDAL REQUERIDO
 ** PARA DERIVACIONES A TRES PUEDE EMPLEARSE CRÚCETA Ø

PUNTO BAJO

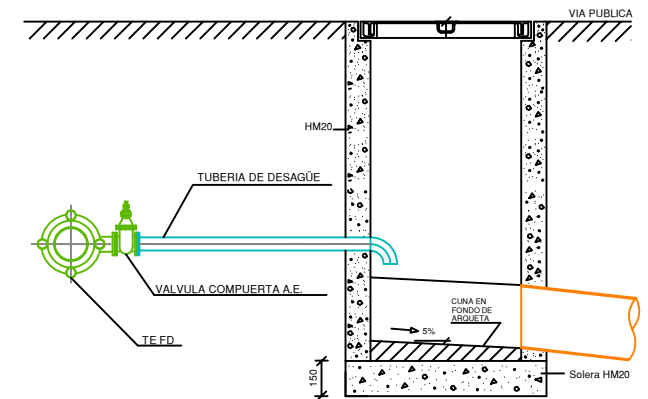

DERIVACION MEDIANTE TE EEB CON SALIDA Ø EN FUNCIÓN DEL CAUDAL A DESAGUAR
 VÁLVULAS DE TOMA DE REGISTRO SON VÁLVULAS DE COMPUERTA DE ASIENTO ELÁSTICO REGISTRABLES MEDIANTE TRAMPILLÓN "PURDIE" DE AVK Ó SIMILAR
 VERTIDO A ARQUETA INTERMEDIA EXCLUSIVA PARA VACIADO

BOCA DE RIEGO

Modelo: BRI-41

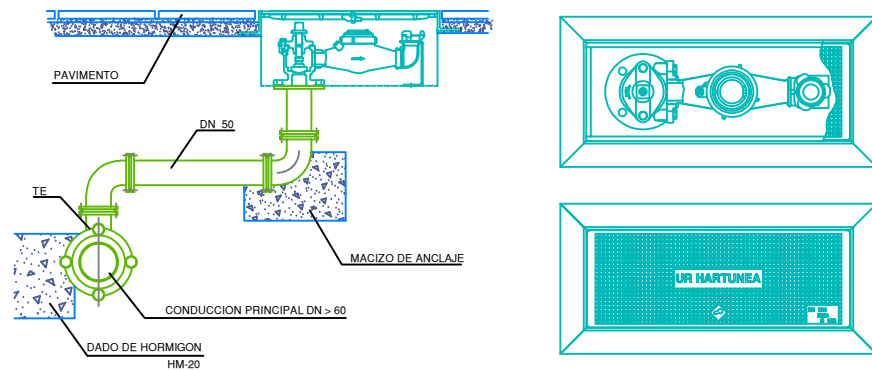

DERIVACION MEDIANTE TE EEB CON SALIDA Ø 50, CARRETES BB Ø50 y CODOS 90º BB Ø50
 LA BOCA DE RIEGO A INSTALAR CORRESPONDE AL MODELO BRI-41, EQUIPADA CON CONTADOR.
 LAS PIEZAS NECESARIAS PARA LA CONEXION ENTRE TUBERIA GENERAL Y BOCA DE RIEGO, ASI COMO LAS LONGITUDES DE LOS CARRETES, SE REPLANTEARAN EN OBRA.
 PARA DISTANCIAS INFERIORES A 4 m.l. NO ES PRECEPTIVA LA INSTALACION DE VALVULA DE TOMA.

HIDRANTE DE ACERA

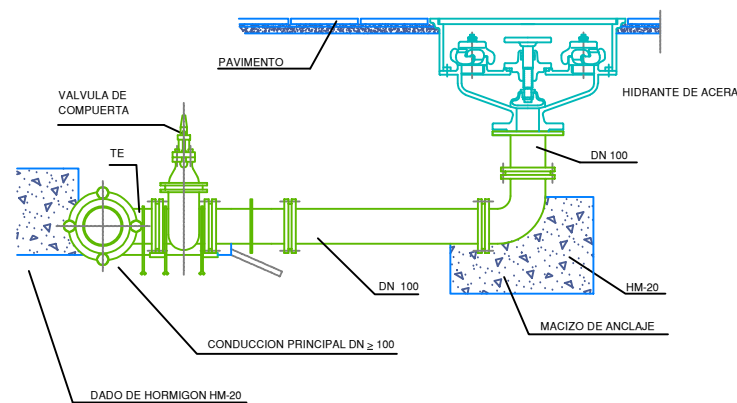

DERIVACION MEDIANTE TE EEB CON SALIDA Ø 100, CARRETE BB Ø100 y CODO 90º BB Ø60
 VÁLVULAS DE TOMA: VÁLVULAS DE COMPUERTA DE ASIENTO ELÁSTICO Ø 100 REGISTRABLES MEDIANTE TRAMPILLÓN "PURDIE" DE AVK Ó SIMILAR

HIDRANTE DE COLUMNA

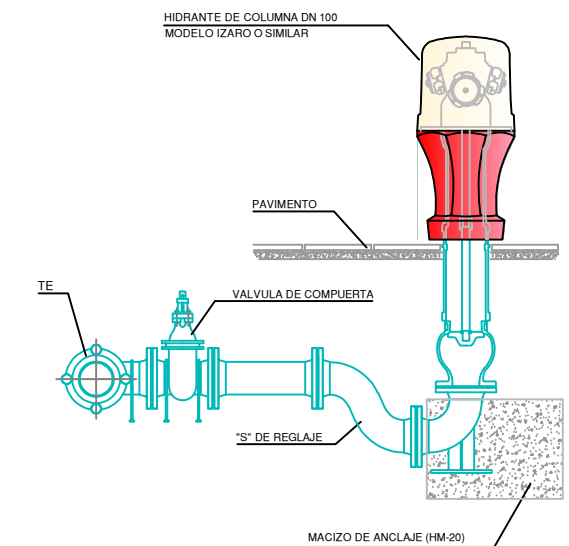

DERIVACION MEDIANTE TE EEB CON SALIDA A DN 100
 TUBERIA FD Ø 100 mm. Y PIEZAS DE FUNDICION
 VALVULA DE TOMA: VALVULA DE COMPUERTA DE ASIENTO ELASTICO Ø 100 REGISTRABLE MEDIANTE TRAMPILLON "PERA" DE AVK Ó SIMILAR

	Proiektua / Proyecto: RENOV. ABS. Y SANE. ZELETA 1-3, BALTEGIETA 19-23 Y MENDIOLA 13-14		
	Planoaren Izenburua / Título del plano: DETALLES ABASTECIMIENTO I		
Data / Fecha: 2022ko ABUZTUA	Eskala / Escala: - / -	Plano Zkia. / Plano Nº: 7	Orri Zkia. / Hoja Nº: 1 / 3

ARQUETA DE REGISTRO ABASTECIMIENTO (VÁLVULAS, VENTOSAS, ...)

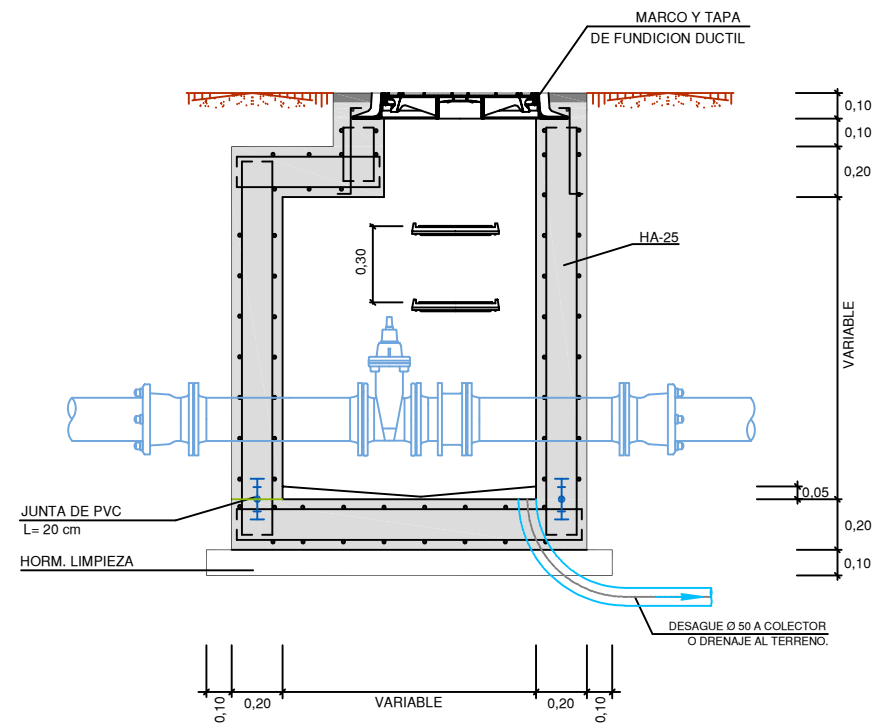

DETALLE COLOCACIÓN MARCO Y TAPA

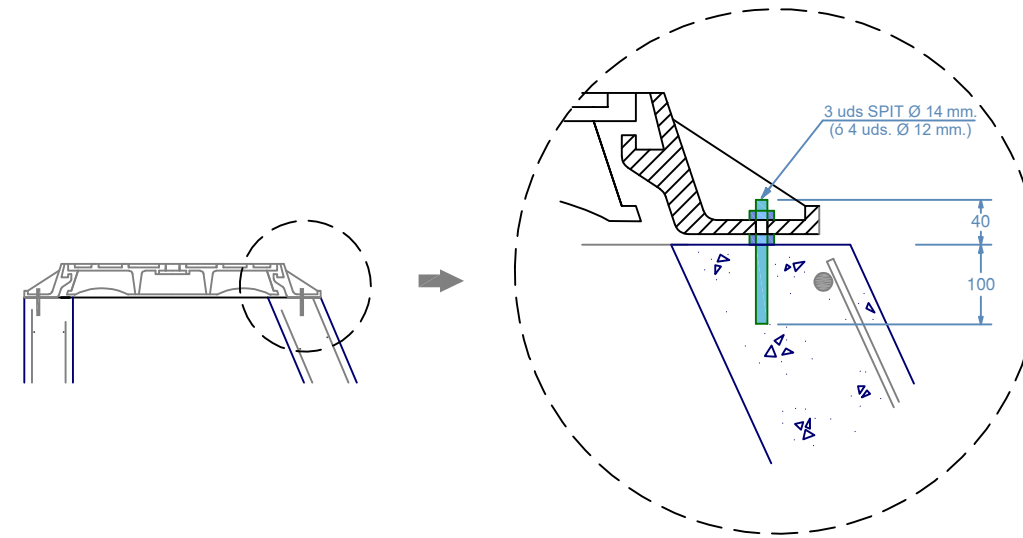

TRAMPILLONES DE REGISTRO

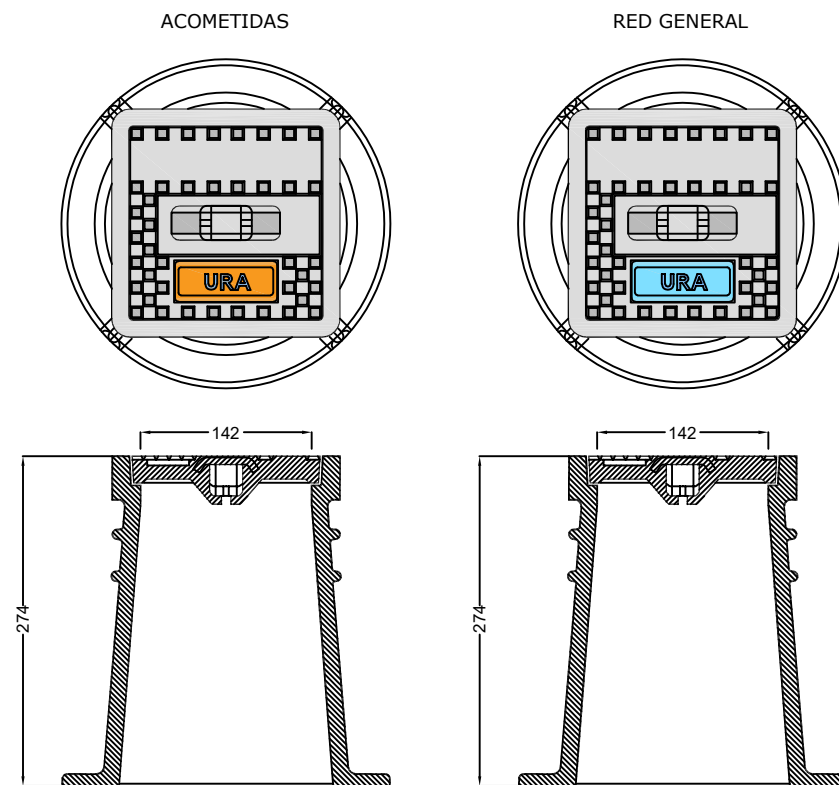

ORIENTACION DE LOS TRAMPILLONES

LOS TRAMPILLONES SE COLOCARAN DE FORMA QUE EL TEXTO QUEDE PERPENDICULAR A LA TUBERIA E INDICANDO EL SENTIDO DE CORTE, CONFORME A LOS SIGUIENTES EJEMPLOS:

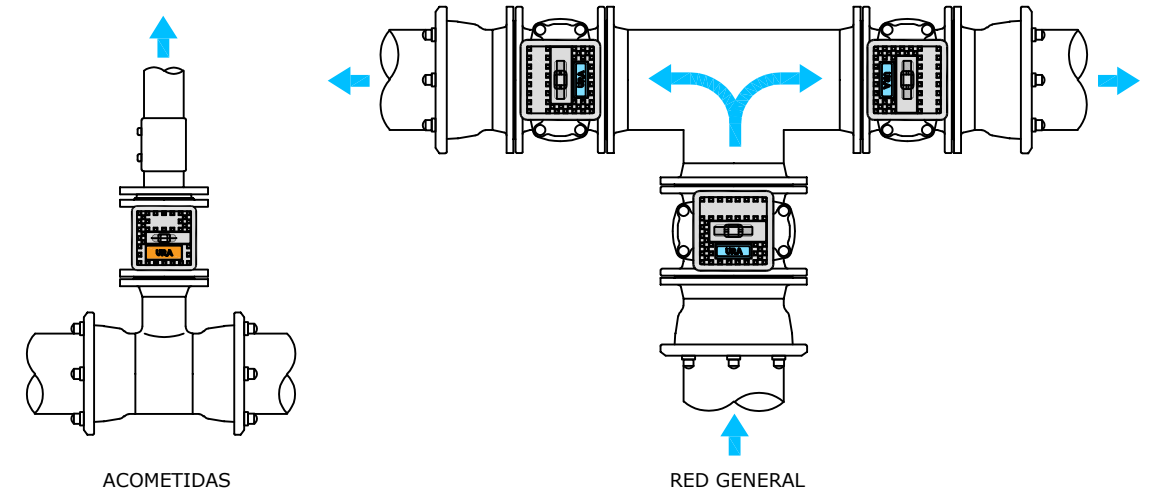

	Proiektua / Proyecto: RENOV. ABS. Y SANE. ZELETA 1-3, BALTEGIETA 19-23 Y MENDIOLA 13-14		
	Planoaren Izenburua / Título del plano: DETALLES ABASTECIMIENTO II		
Data / Fecha: 2022ko ABUZTUA	Eskala / Escala: - / -	Plano Zkia. / Plano Nº: 7	Orri Zkia. / Hoja Nº: 2 / 3

MACIZOS DE ANCLAJE - GEOMETRIAY PESOS

Cuadro de selección simplificado.
 Cotas orientativas. En formas condicionadas por entorno y servicios se respetará el volumen total de hormigón.
 Volumen de hormigón definido para codos horizontales y presión de trabajo 16 bar.
 Supuesto terreno de comportamiento mecánico medio.
 En aquellas ocasiones en las que sea inevitable recoger dentro del macizo la zona de juntas, de forma previa al hormigonado se envolverán completamente codos y juntas con lámina plástica.
 Otros requerimientos deberán estudiarse individualizadamente

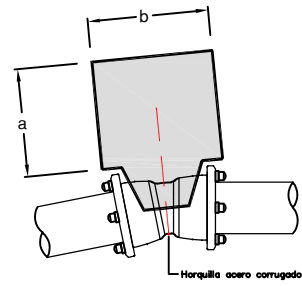

Codo 11°15'		1,6 Mpa		
Ø (mm.)	a	b	h	Vol. (m3)
100				
125	0,5	0,5	0,5	0,125
150				
200	0,6	0,6	0,6	0,21
250				
300	0,7	0,7	0,7	0,34

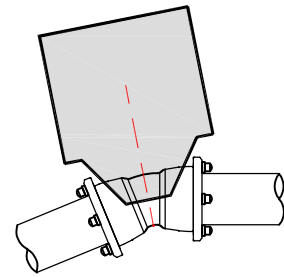

Codo 22°30'		1,6 Mpa		
Ø (mm.)	a	b	h	Vol. (m3)
100				
125	0,6	0,6	0,5	0,18
150				
200				
250	1,00	1,00	0,80	0,80
300				

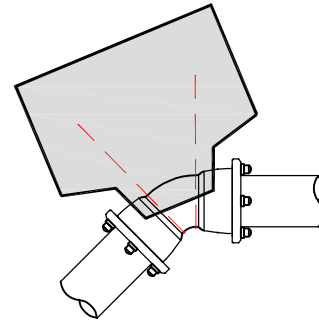

Codo 45°		1,6 Mpa		
Ø (mm.)	a	b	h	Vol. (m3)
100	0,60	0,60	0,60	0,22
125	0,8	0,8	0,6	0,40
150				
200	1,00	1,00	0,8	0,80
250	1,00	1,50	1,00	1,50
300	1,20	1,75	1,20	2,50

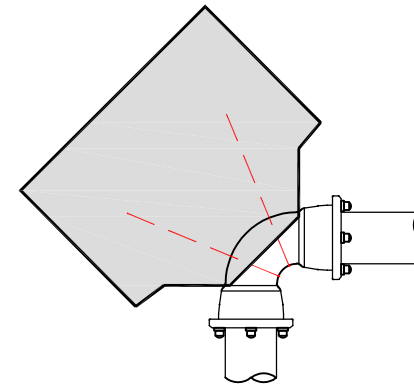

Codo 90°		1,6 Mpa		
Ø (mm.)	a	b	h	Vol. (m3)
100	0,80	0,80	0,45	0,30
125	0,90	0,90	0,75	0,60
150	1,00	1,20	0,75	0,90
200	1,20	1,70	1,00	2,00
250	1,30	2,60	1,20	4,00
300	1,40	3,50	1,40	6,80

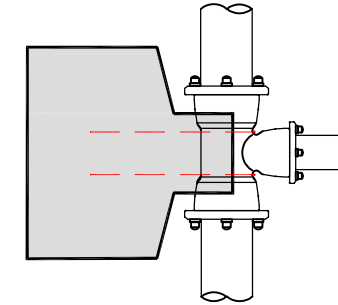

Derivaciones		1,6 Mpa		
Ø (mm.)	a	b	h	Vol. (m3)
100	0,65	0,65	0,45	0,19
125	0,80	0,80	0,45	0,30
150	1,20	0,90	0,50	0,60
200	1,00	1,50	0,80	1,20
250	1,15	2,00	1,00	2,30
300	1,30	2,60	1,20	4,00

APOYO / ANCLAJE DE CONDUCCIONES EN PENDIENTES > 25%

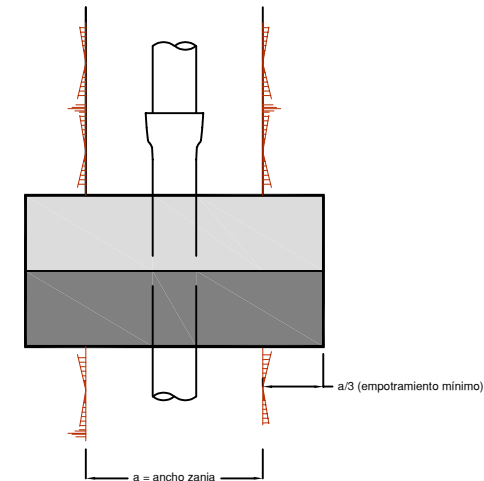
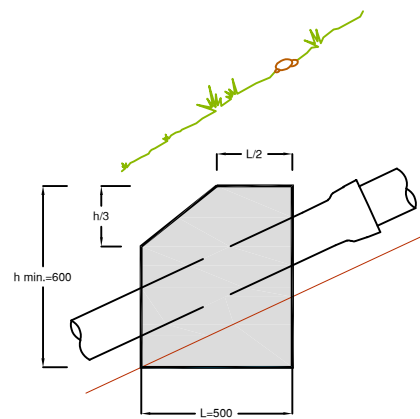
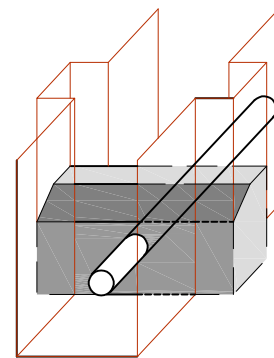

	Proiektua / Proyecto: RENOV. ABS. Y SANE. ZELETA 1-3, BALTEGIETA 19-23 Y MENDIOLA 13-14		
	Planoaren Izenburua / Título del plano: DETALLES ABASTECIMIENTO II		
Data / Fecha: 2022ko ABUZTUA	Eskala / Escala: - / -	Plano Zkia. / Plano Nº: 7	Orri Zkia. / Hoja Nº: 3 / 3

SECCION ZANJA TIPO I
SANEAMIENTO EN ACERA
H > 0.60 m.

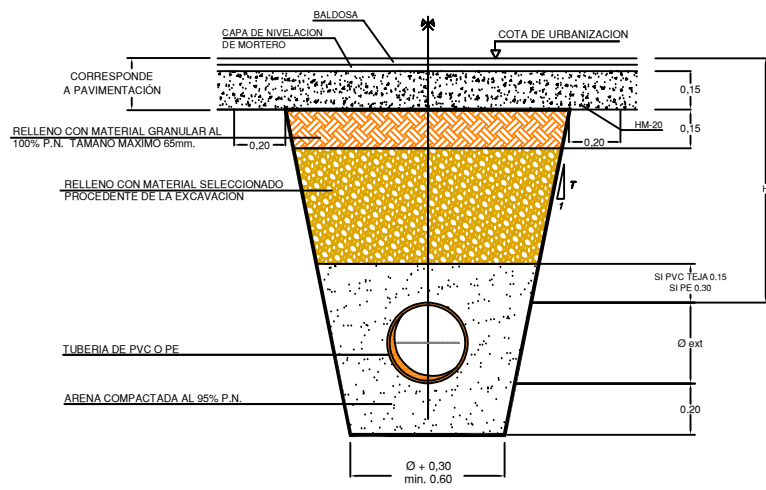

SECCION ZANJA TIPO II
SANEAMIENTO EN CALZADA
H > 0.60 m.

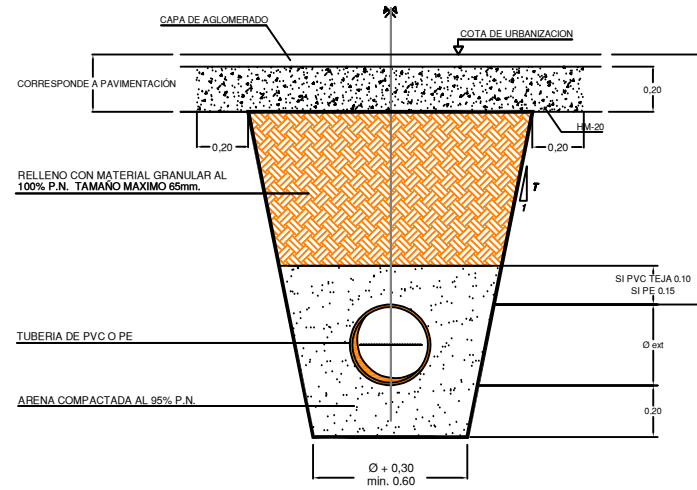

SECCION ZANJA TIPO III
SANEAMIENTO EN TIERRAS
H > 0.60 m.

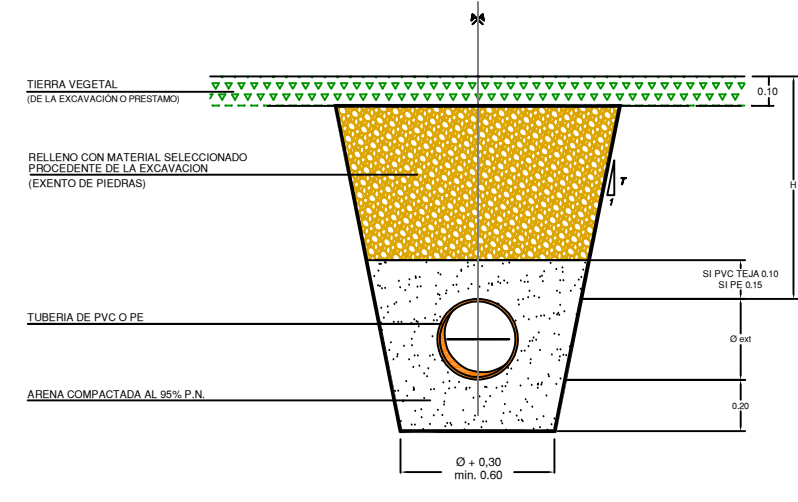

SECCION ZANJA TIPO IV
SANEAMIENTO URBANA
1,25 < H < 2,00 M
315 < Ø < 500

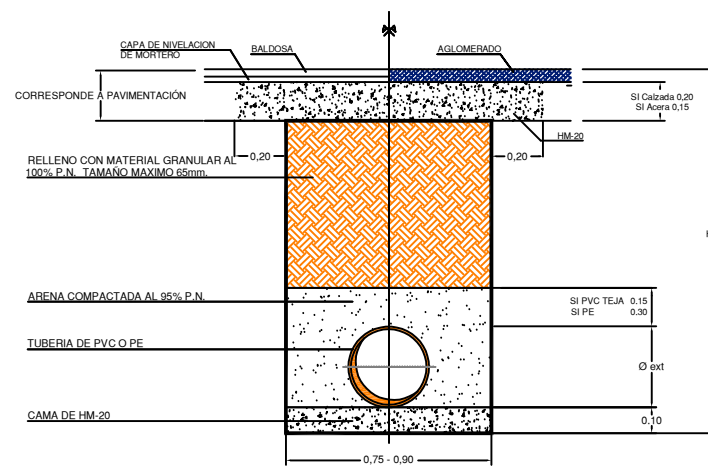

SECCION ZANJA TIPO V
SANEAMIENTO
H < 0.60 M

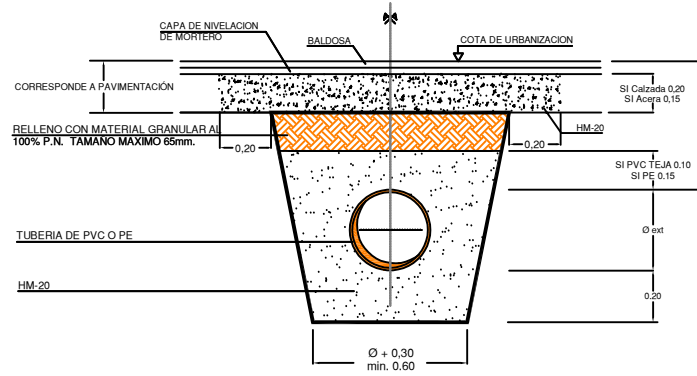

SECCION TIPO ACOMETIDA
SANEAMIENTO

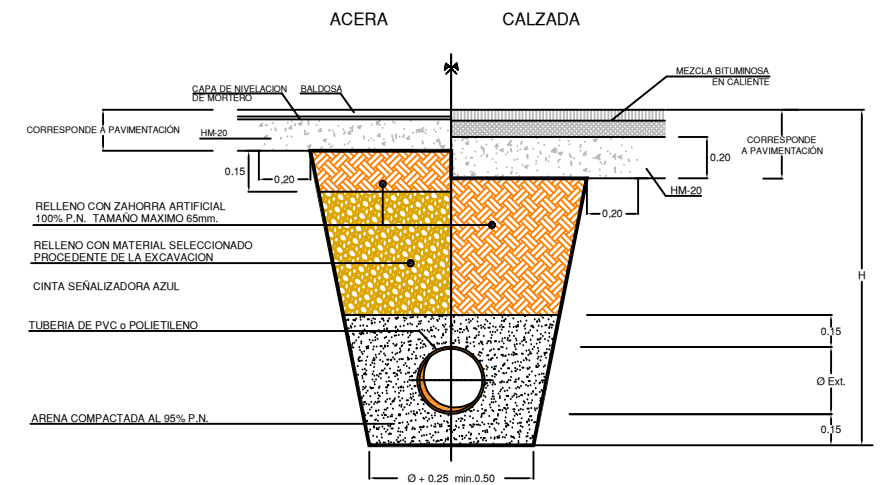

NOTA: H > 0.85m. PARA TUBERIAS Ø > 100mm.
H > 0.65m. PARA TUBERIAS Ø < 100mm.

	Proiektua / Proyecto: RENOV. ABS. Y SANE. ZELETA 1-3, BALTEGIETA 19-23 Y MENDIOLA 13-14		
	Planoaren Izenburua / Título del plano: ZANJAS TIPO SANEAMIENTO		
Data / Fecha: 2022ko ABUZTUA	Eskala / Escala: - / -	Plano Zkia. / Plano Nº: 8	Orri Zkia. / Hoja Nº: 1 / 1

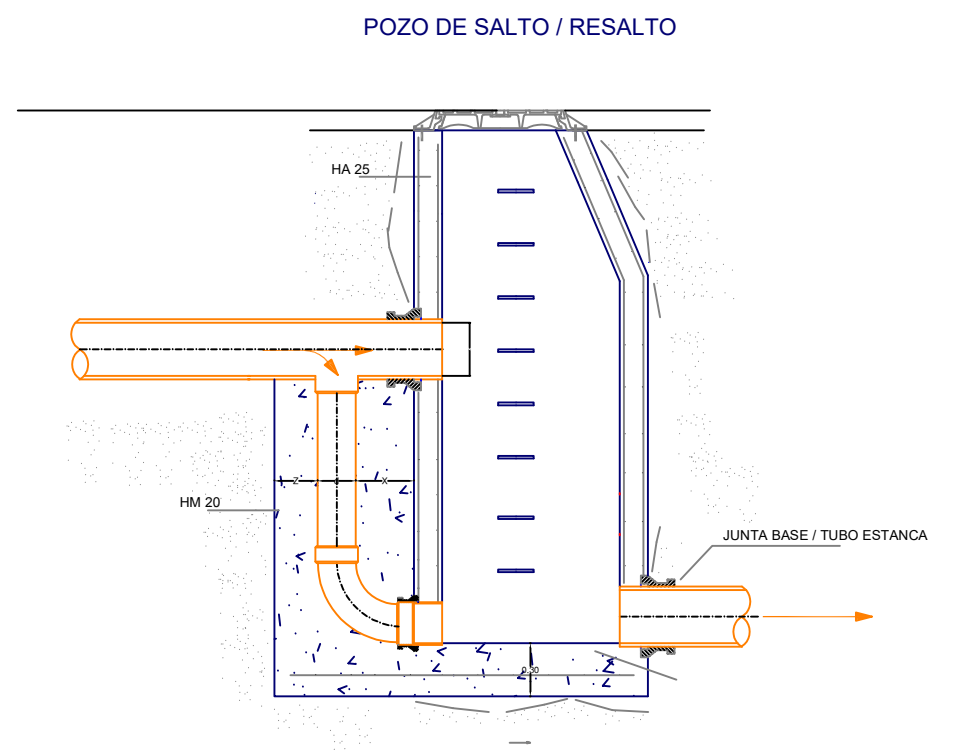
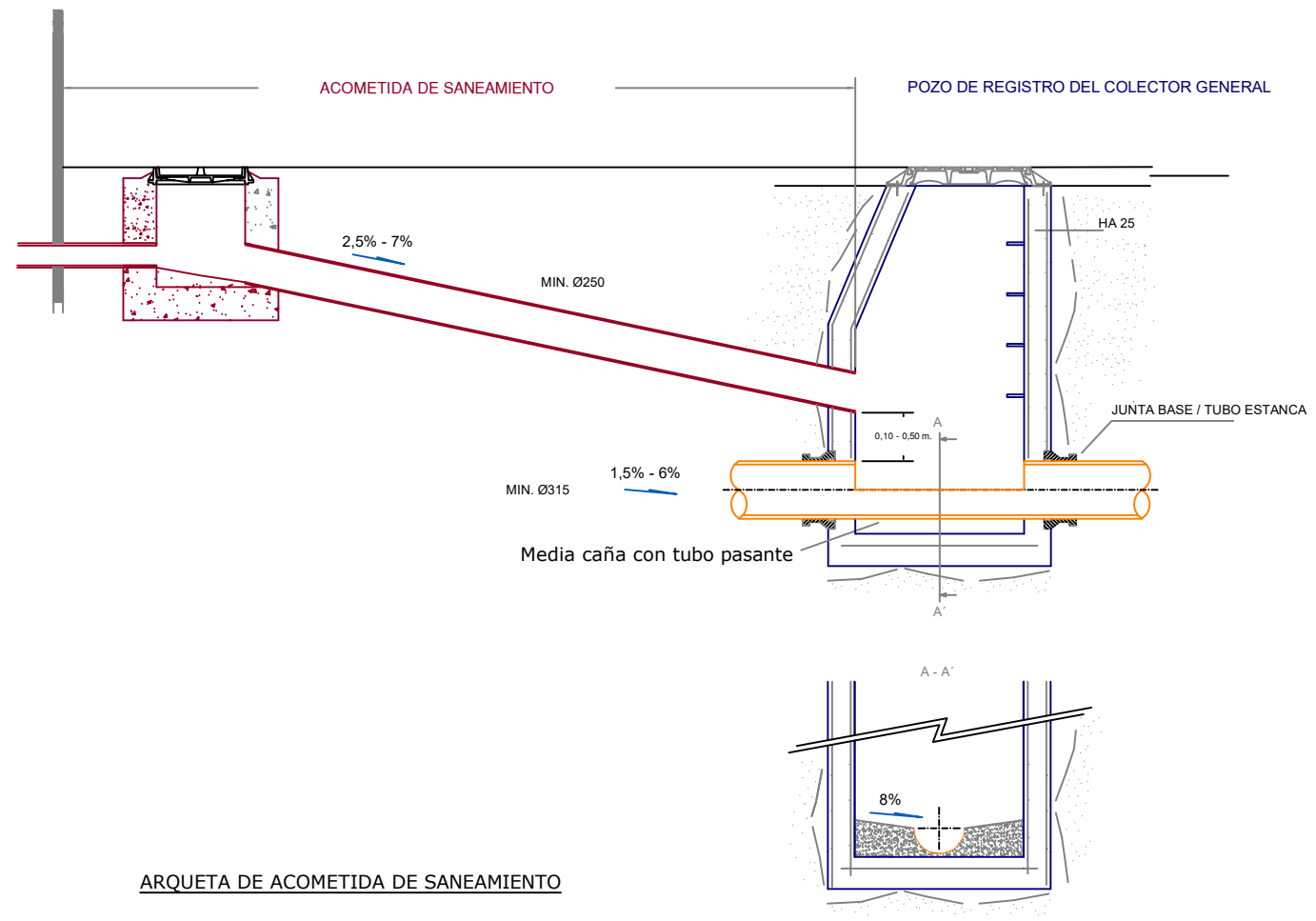

ARQUETA DE ACOMETIDA DE SANEAMIENTO

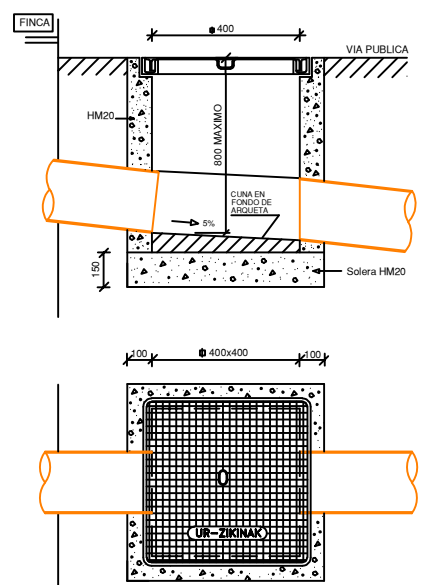

DETALLE COLOCACIÓN MARCO Y TAPA

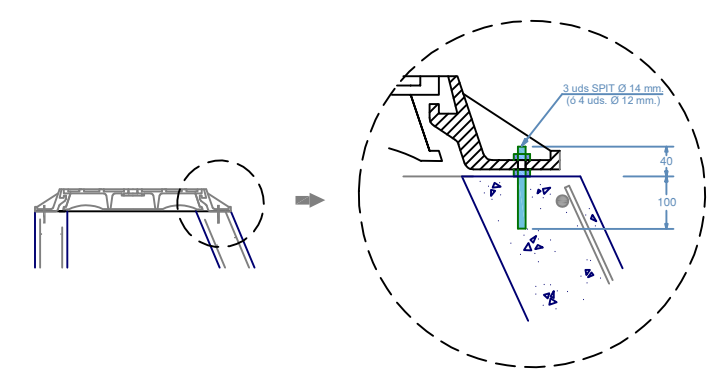

	Proiektua / Proyecto: RENOV. ABS. Y SANE. ZELETA 1-3, BALTEGIETA 19-23 Y MENDIOLA 13-14			
	Planoaren Izenburua / Título del plano: DETALLES SANEAMIENTO			
Data / Fecha: 2022ko ABUZTUA	Eskala / Escala: - / -	Plano Zkia. / Plano Nº: 9	Orri Zkia. / Hoja Nº: 1 / 1	