



Gipuzkoako Ur Kontsortzioa
Gipuzkoako Urak

PLANOS

**ZELAI ONDO 2-4 ETA 6-8-KO SANEAMENDU SAREA
ORDEZKATZEA**

ZARAUTZ



ZARAUTZ

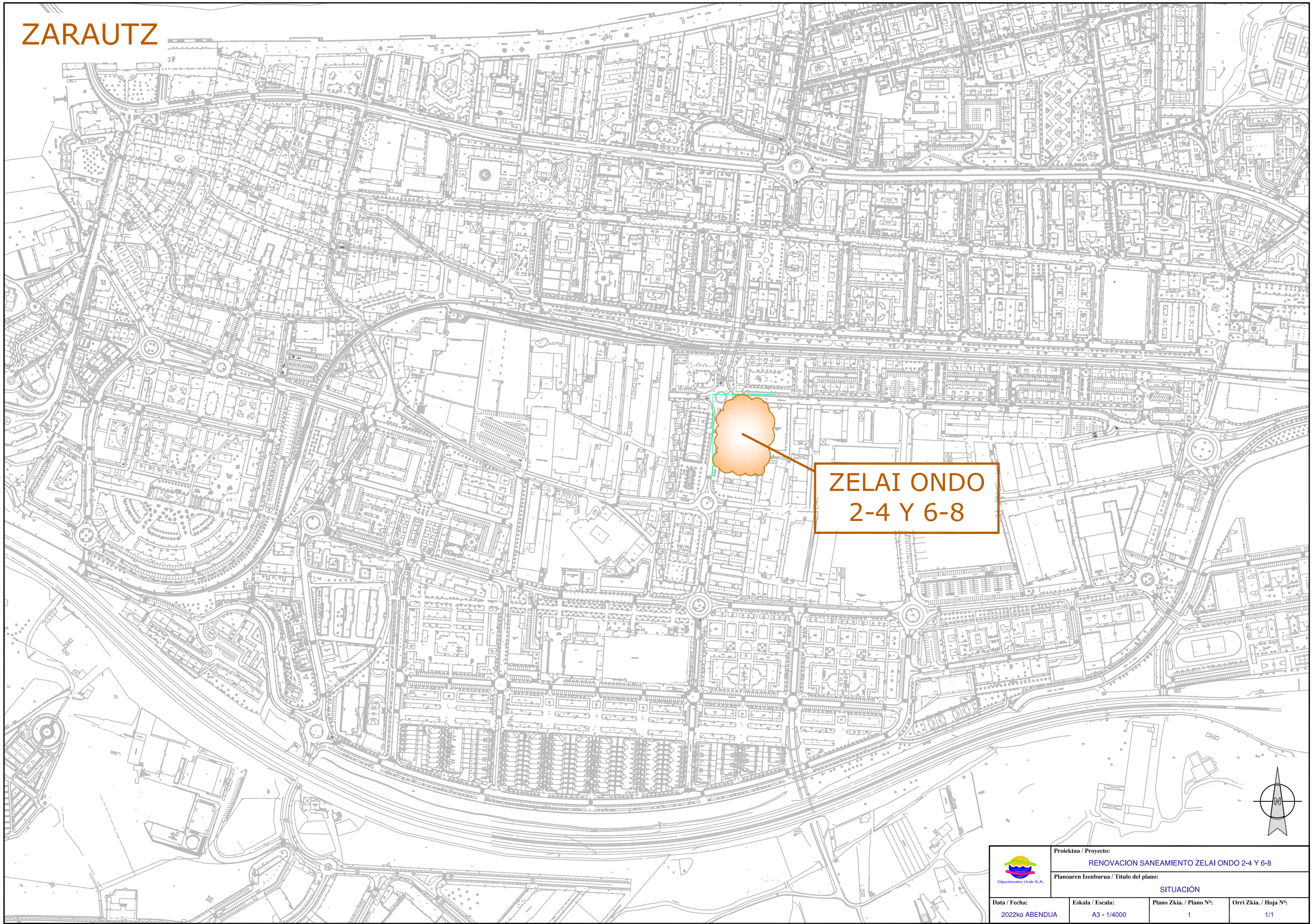

ZELAI ONDO
2-4 Y 6-8

	Proiektua / Proyecto: RENOVACION SANEAMIENTO ZELAI ONDO 2-4 Y 6-8		
	Planoaren Izenburua / Título del plano: SITUACIÓN		
Data / Fecha: 2022ko ABENDUA	Eskala / Escala: A3 - 1/4000	Plano Zkia. / Plano N°: 1	Orri Zkia. / Hoja N°: 1/1

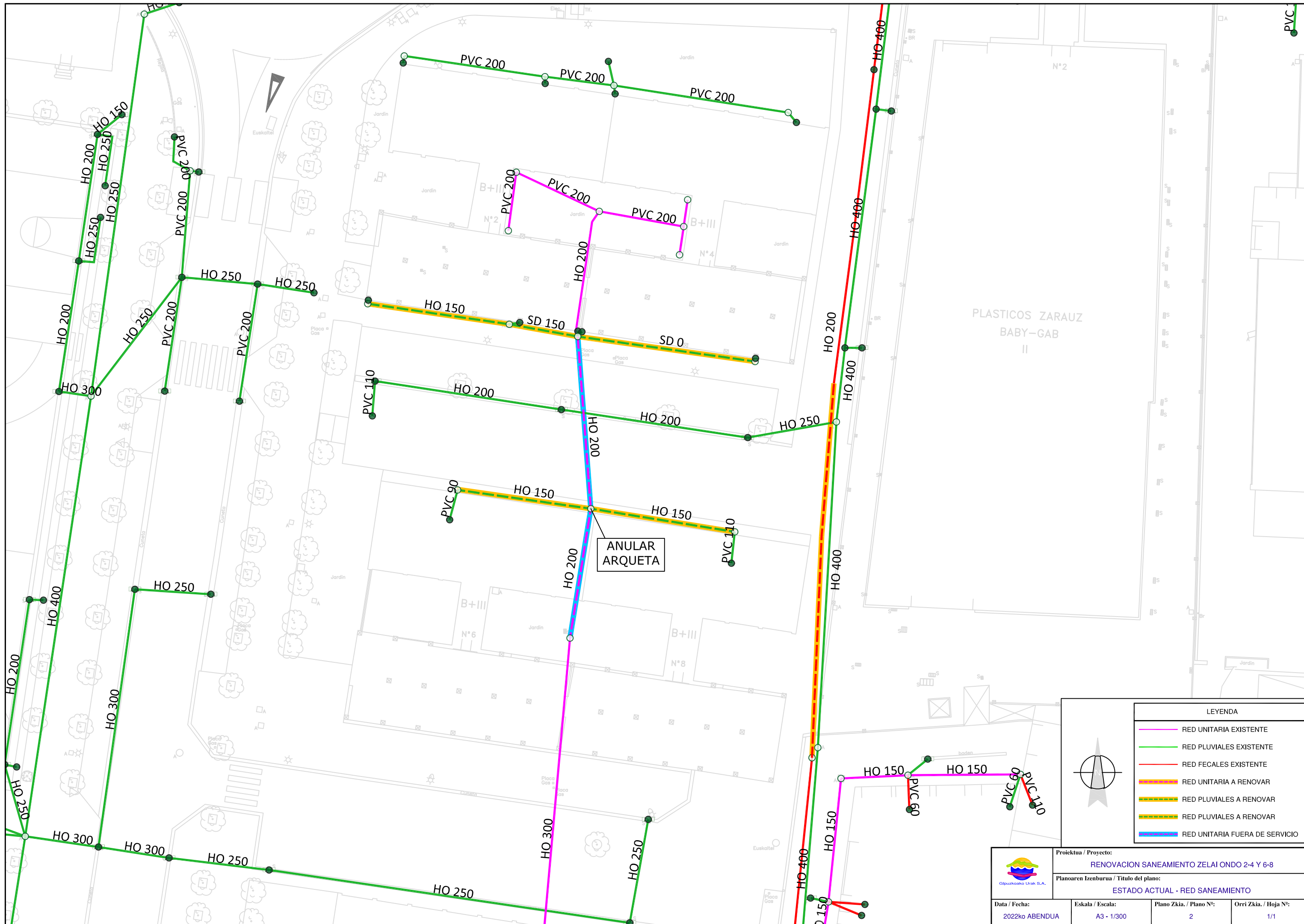

LEYENDA

- RED UNITARIA EXISTENTE
- RED PLUVIALES EXISTENTE
- RED FECALES EXISTENTE
- RED UNITARIA A RENOVAR
- RED PLUVIALES A RENOVAR
- RED PLUVIALES A RENOVAR
- RED UNITARIA FUERA DE SERVICIO

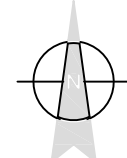

 Gipuzkoako Urak S.A.	Proiektua / Proyecto: RENOVACION SANEAMIENTO ZELAI ONDO 2-4 Y 6-8		
	Planoaren Izenburua / Título del plano: ESTADO ACTUAL - RED SANEAMIENTO		
Data / Fecha: 2022ko ABENDUA	Eskala / Escala: A3 - 1/300	Plano Zkia. / Plano N°: 2	Orri Zkia. / Hoja N°: 1/1

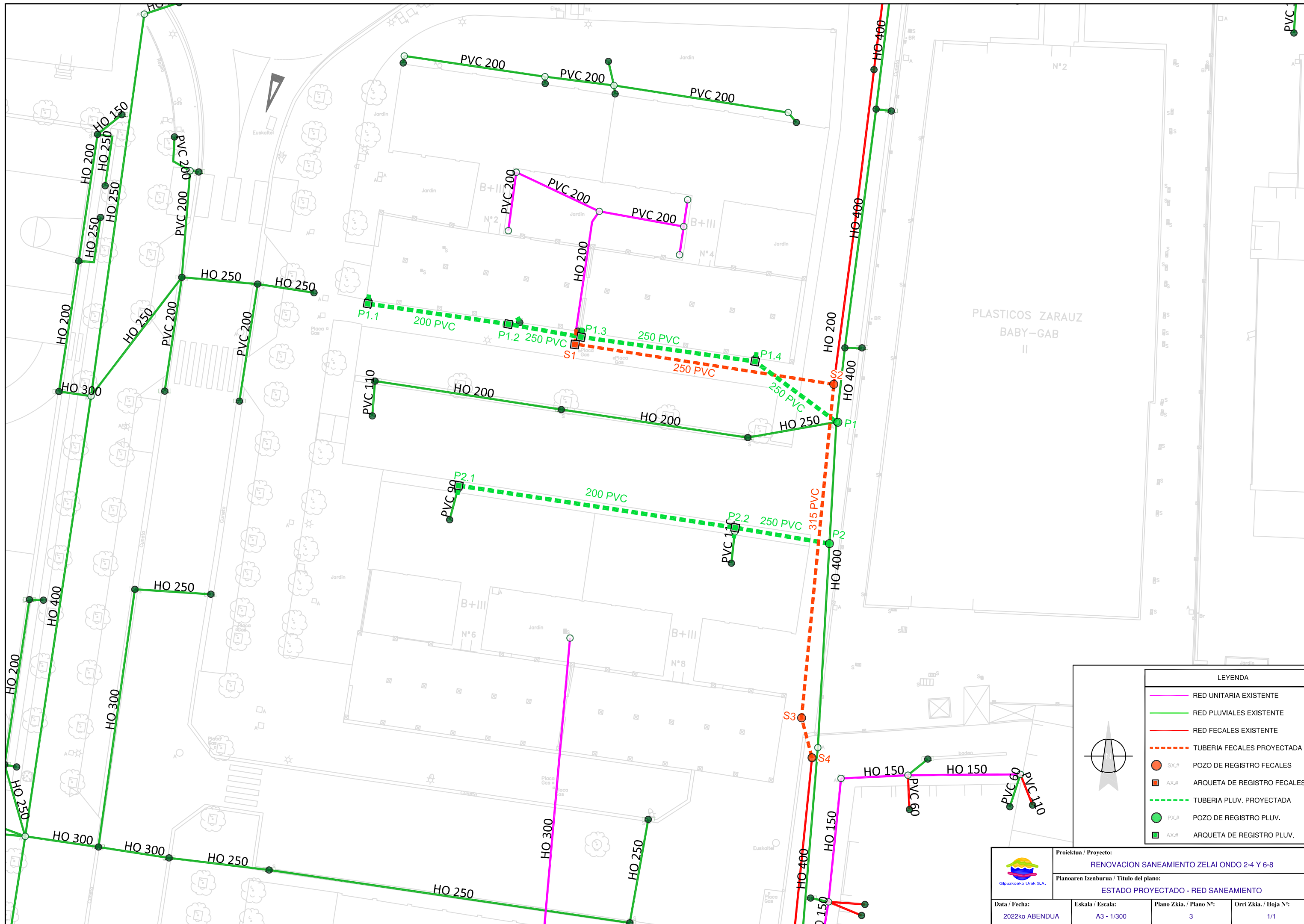

LEYENDA

- RED UNITARIA EXISTENTE
- RED PLUVIALES EXISTENTE
- RED FECALES EXISTENTE
- TUBERIA FECALES PROYECTADA
- TUBERIA PLUV. PROYECTADA
- SX.# POZO DE REGISTRO FECALES
- AX.# ARQUETA DE REGISTRO FECALES
- PX.# POZO DE REGISTRO PLUV.
- AX.# ARQUETA DE REGISTRO PLUV.

 Gipuzkoako Urak S.A.	Proiektua / Proyecto:		
	RENOVACION SANEAMIENTO ZELAI ONDO 2-4 Y 6-8		
Planoaren Izenburua / Título del plano:			
ESTADO PROYECTADO - RED SANEAMIENTO			
Data / Fecha:	Eskala / Escala:	Plano Zkia. / Plano N°:	Orri Zkia. / Hoja N°:
2022ko ABENDUA	A3 - 1/300	3	1/1



RED DE AGUAS PLUVIALES. LONGITUDINAL. ZELAI ONDO LINEA 1

EH 1:1000 / EV 1:1000

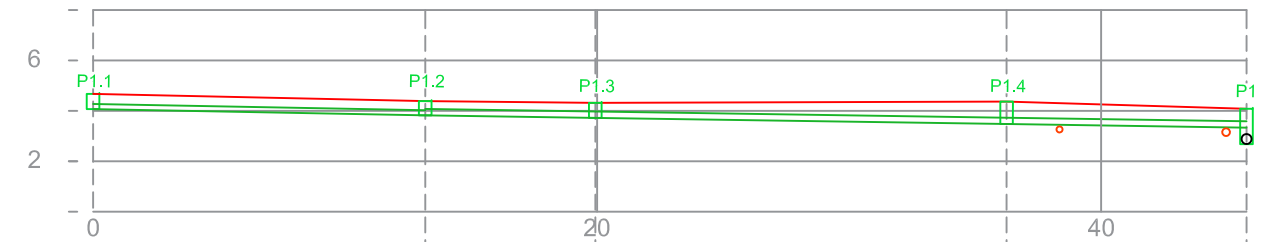

POZO	P1.1	P1.2	P1.2	P1.4	P1
COTA RASANTE	4,67	4,39	4,39	4,39	4,08
DISTANCIA PARCIAL	0	13,18	6,75	16,32	9,52
DISTANCIA ACUMULADA	0	13,18	19,93	36,25	45,77
LÁMINA DE AGUA	3,52	3,15	3,15	3,15	2,64
PROFUNDIDAD	0,60	0,56	0,60	0,89	0,74
PENDIENTE %		1,90%	1,50%	1,50%	1,50%
DIÁMETRO		PVC Ø200 mm	PVC Ø250 mm	PVC Ø250 mm	PVC Ø250 mm

RED DE AGUAS PLUVIALES. LONGITUDINAL. ZELAI ONDO LINEA 2

EH 1:1000 / EV 1:1000

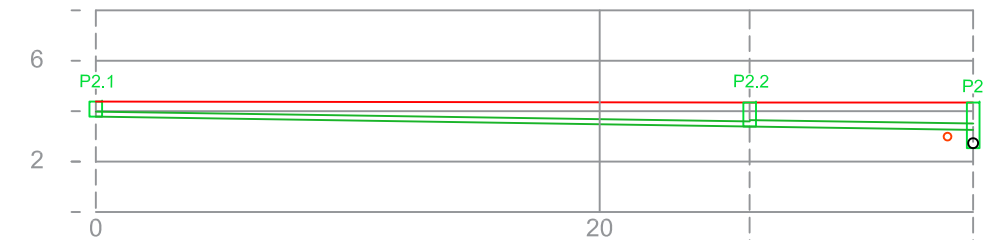

POZO	P2.1	P2.2	P1.4
COTA RASANTE	4,38	4,34	4,34
DISTANCIA PARCIAL	0	25,95	8,87
DISTANCIA ACUMULADA	0	25,95	34,82
LÁMINA DE AGUA	3,52	3,39	3,25
PROFUNDIDAD	0,60	0,95	1,08 1,81
PENDIENTE %		1,50%	1,50%
DIÁMETRO		PVC Ø200 mm	PVC Ø250 mm

RED DE AGUAS FECALES. LONGITUDINAL. ZELAI ONDO

EH 1:1000 / EV 1:1000

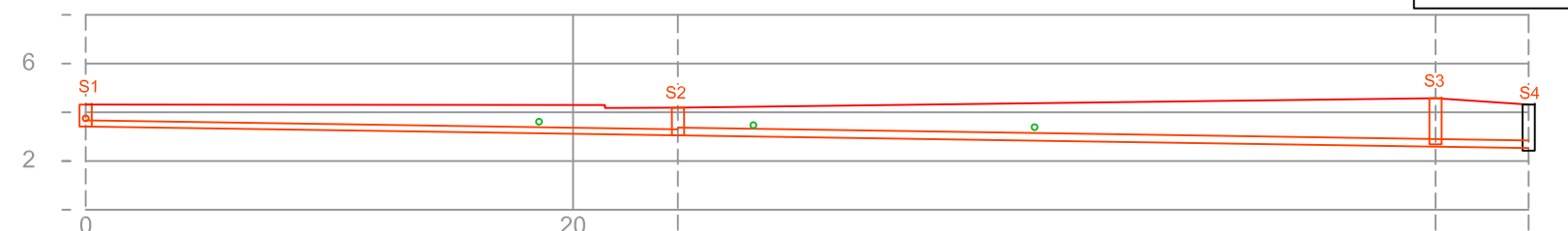

POZO	S1	S2	S3	S4
COTA RASANTE	4,32	4,19	4,58	4,32
DISTANCIA PARCIAL	0	24,30	31,09	3,82
DISTANCIA ACUMULADA	0	24,30	55,39	59,21
LÁMINA DE AGUA	3,52	3,15	2,69	2,64
PROFUNDIDAD	0,80	1,04	1,89	1,68
PENDIENTE %		1,50%	1,50%	1,50%
DIÁMETRO		PVC Ø250 mm	PVC Ø315 mm	PVC Ø315 mm

LEYENDA

- RED UNITARIA EXISTENTE
- RED PLUVIALES EXISTENTE
- RED FECALES EXISTENTE
- TUBERIA FECALES PROYECTADA
- SX.# POZO DE REGISTRO FECALES
- AX.# ARQUETA DE REGISTRO FECALES
- TUBERIA PLUV. PROYECTADA
- PX.# POZO DE REGISTRO PLUV.
- AX.# ARQUETA DE REGISTRO PLUV.

Proiektua / Proyecto:
 RENOVACION SANEAMIENTO ZELAI ONDO 2-4 Y 6-8
Planoaren Izenburua / Título del plano:
 ESTADO PROYECTADO - RED SANEAMIENTO PERFIL LONGITUDINAL
Data / Fecha: 2022ko ABENDUA **Eskala / Escala:** A3 - 1/300 **Plano Zkia. / Plano N°:** 3 **Orri Zkia. / Hoja N°:** 1/1

SECCION ZANJA TIPO I
SANEAMIENTO EN ACERA
H > 0.60 m.

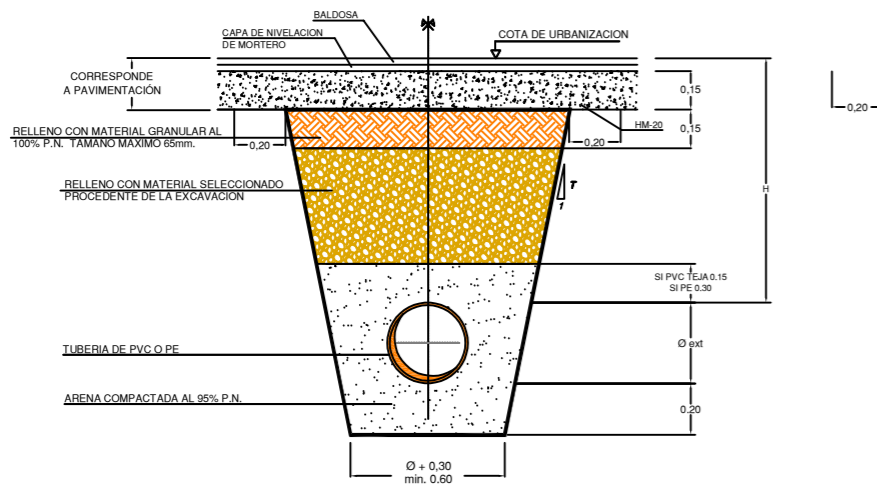

SECCION ZANJA TIPO II
SANEAMIENTO EN CALZADA
H > 0.60 m.

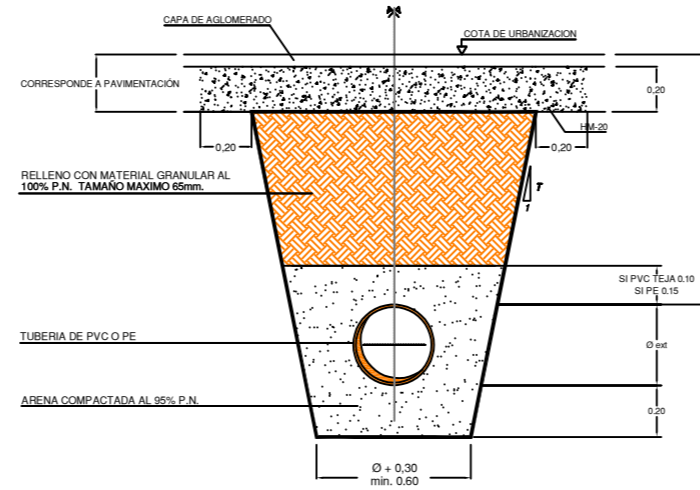

SECCION ZANJA TIPO III
SANEAMIENTO EN TIERRAS
H > 0.60 m.

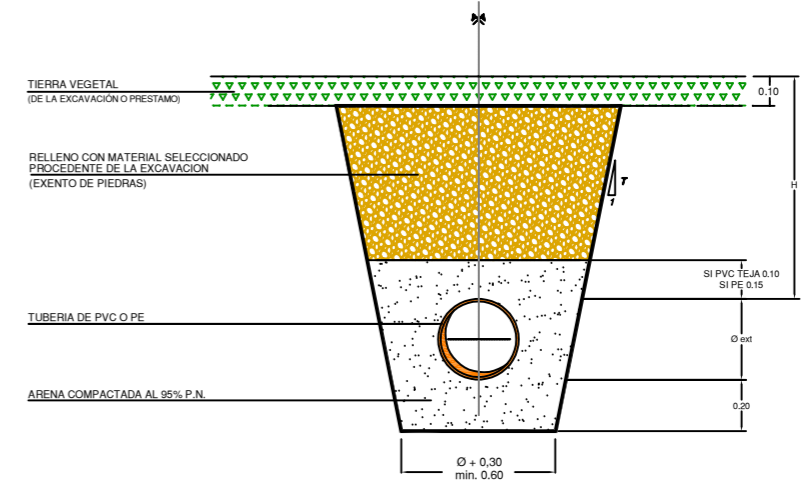

SECCION ZANJA TIPO IV
SANEAMIENTO URBANA
1,25 < H < 2,00 M
315 < Ø < 500

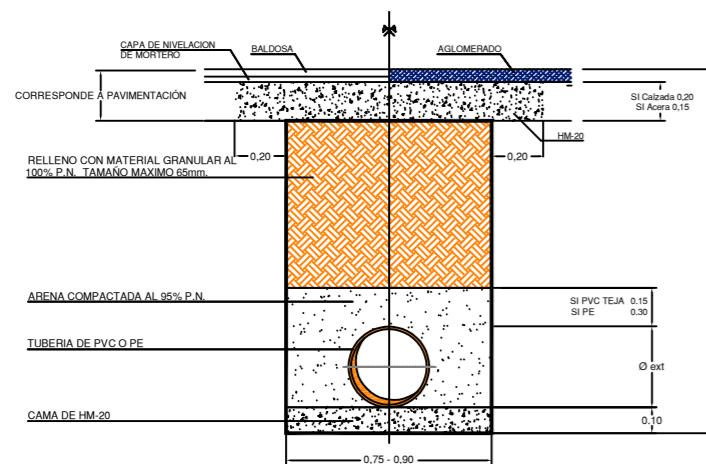

SECCION ZANJA TIPO V
SANEAMIENTO
H < 0.60 M

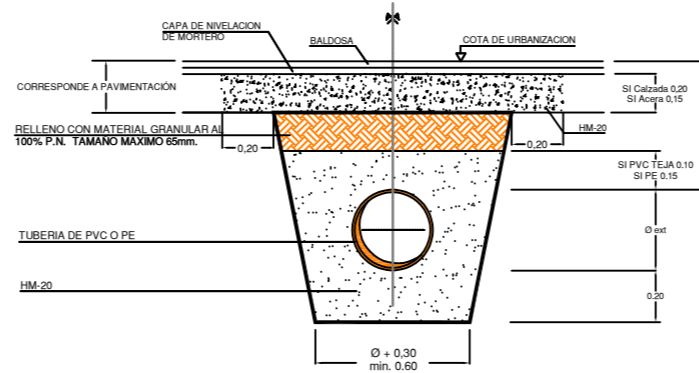

SECCION TIPO ACOMETIDA
SANEAMIENTO

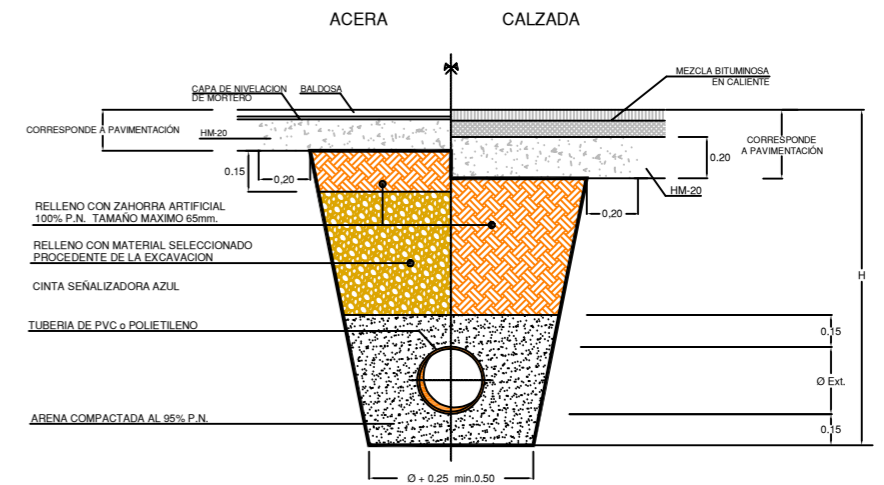

NOTA: H > 0,85m. PARA TUBERIAS Ø > 100mm.
H > 0,65m. PARA TUBERIAS Ø < 100mm.

	Proiektua / Proyecto:		
	RENOVACION SANEAMIENTO ZELAI ONDO 2-4 Y 6-8		
Planoaren Izenburua / Título del plano:			
ZANJAS TIPO SANEAMIENTO			
Data / Fecha:	Eskala / Escala:	Plano Zkia. / Plano Nº:	Orri Zkia. / Hoja Nº:
2022ko ABENDUA	- / -	5	1 / 1

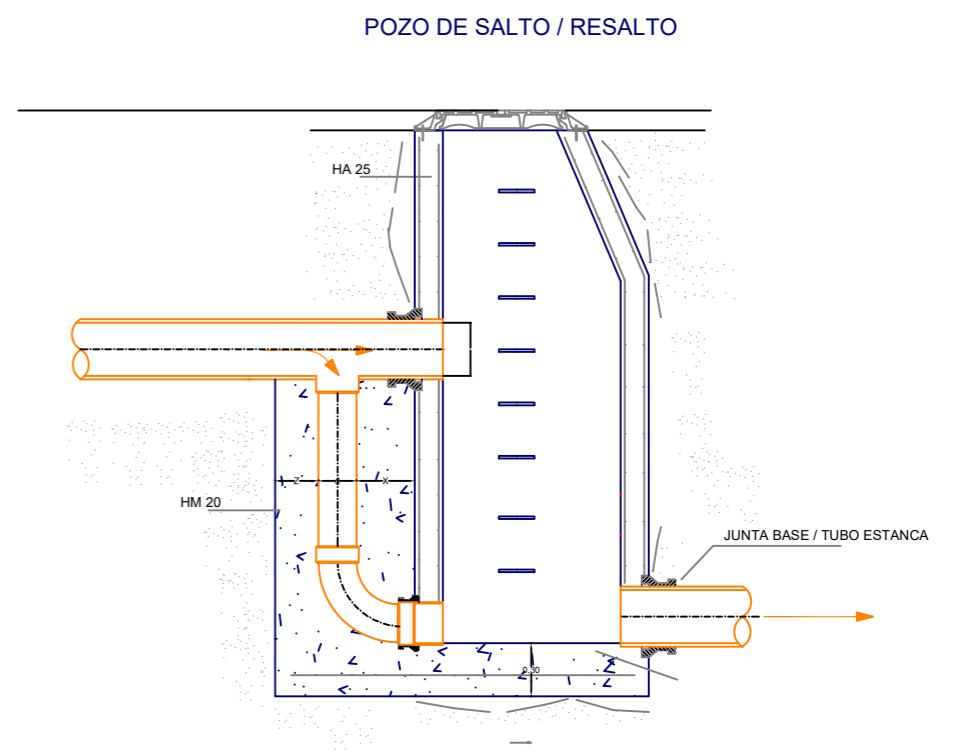
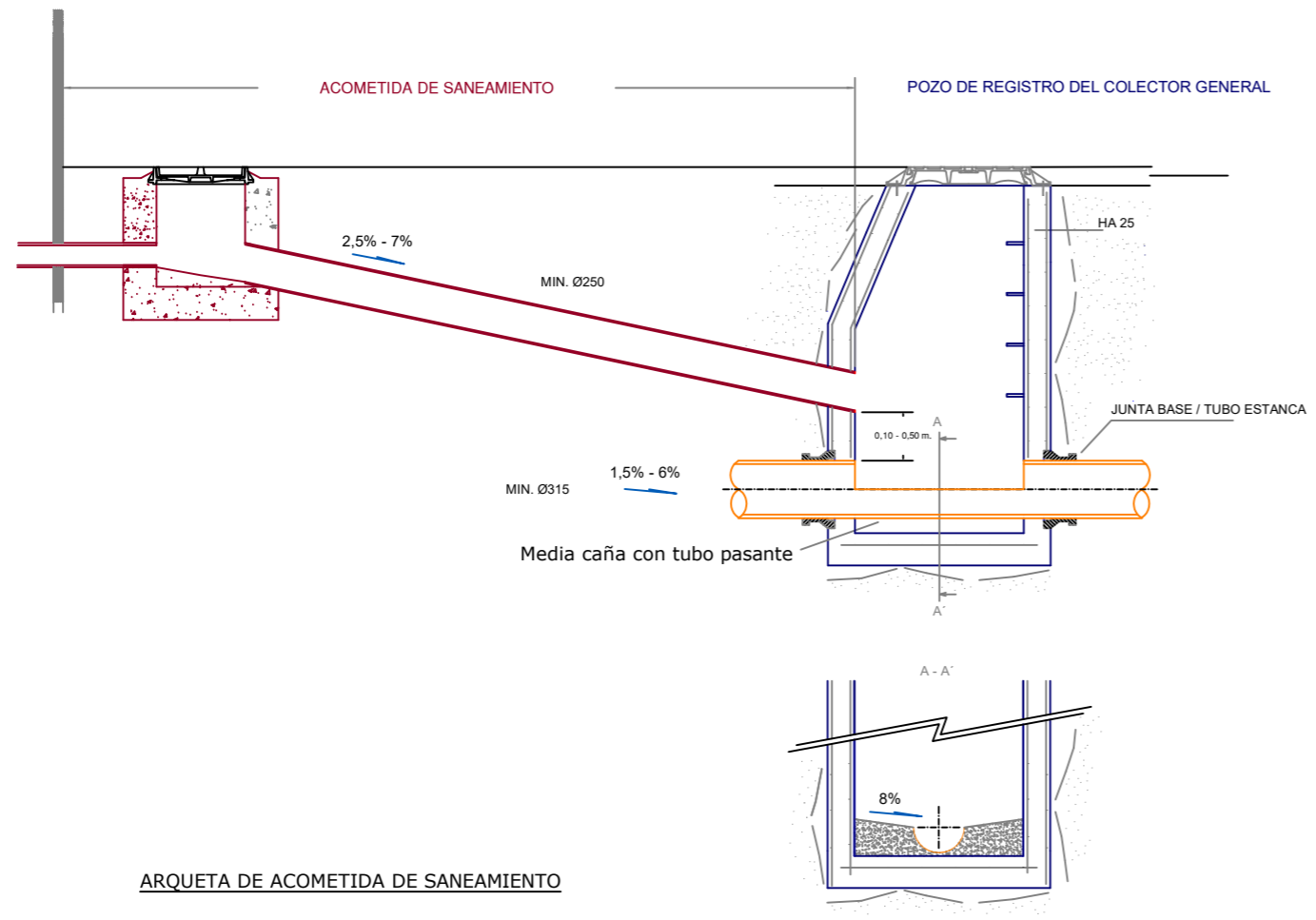

ARQUETA DE ACOMETIDA DE SANEAMIENTO

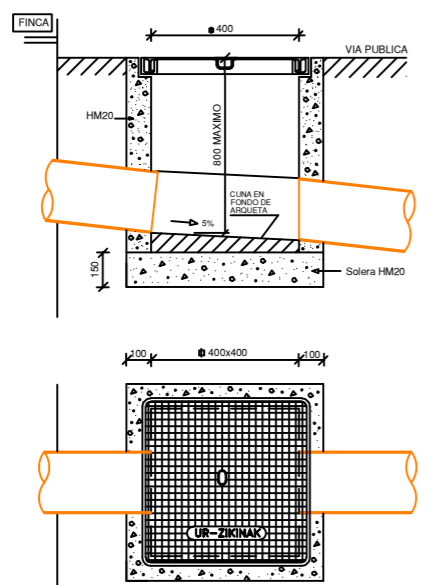

DETALLE COLOCACIÓN MARCO Y TAPA

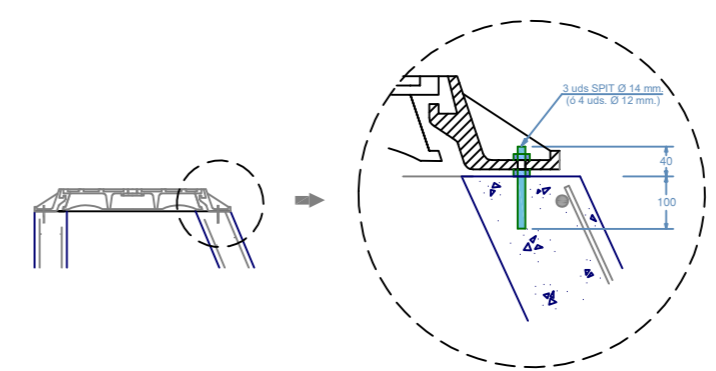

	Proiektua / Proyecto: RENOVACION SANEAMIENTO ZELAI ONDO 2-4 Y 6-8			
	Planoaren Izenburua / Título del plano: DETALLES SANEAMIENTO			
Data / Fecha: 2022ko ABENDUA	Eskala / Escala: - / -	Plano Zkia. / Plano Nº: 6	Orri Zkia. / Hoja Nº: 1 / 1	

ZELAI ONDO 2-4 Y 6-8

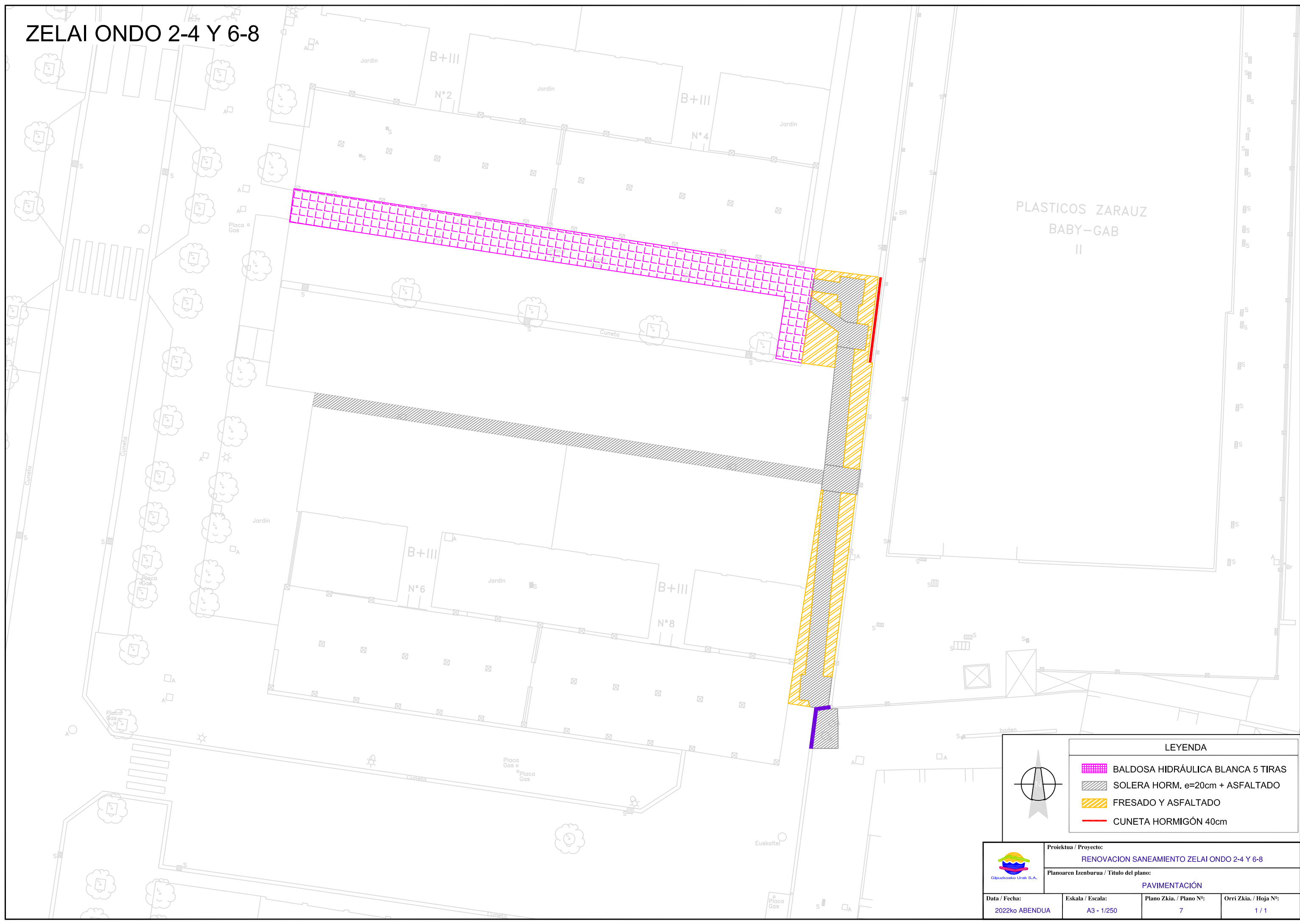

PLASTICOS ZARAUZ
BABY-GAB
II

LEYENDA	
	BALDOSA HIDRÁLICA BLANCA 5 TIRAS
	SOLERA HORM. e=20cm + ASFALTADO
	FRESADO Y ASFALTADO
	CUNETAS HORMIGÓN 40cm

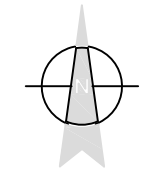

	Proiektua / Proyecto: RENOVACION SANEAMIENTO ZELAI ONDO 2-4 Y 6-8		
	Planoaren Izenburua / Título del plano: PAVIMENTACIÓN		
Data / Fecha: 2022ko ABENDUA	Eskala / Escala: A3 - 1/250	Plano Zkia. / Plano Nº: 7	Orri Zkia. / Hoja Nº: 1 / 1