



Gipuzkoako Ur Kontsortzioa
Gipuzkoako Urak

PLANOS

SAN. BELATE, ZULOAGA Y TAJEA APEADERO

TOLOSA

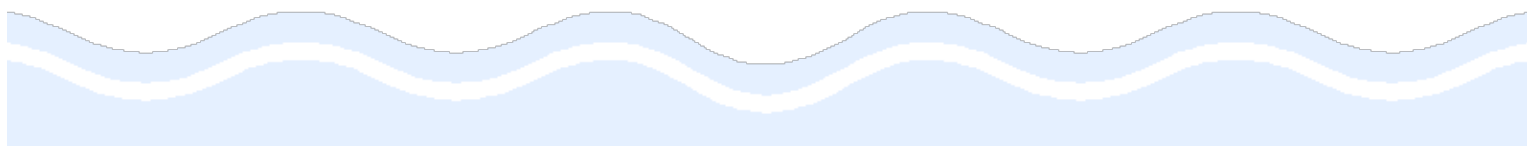

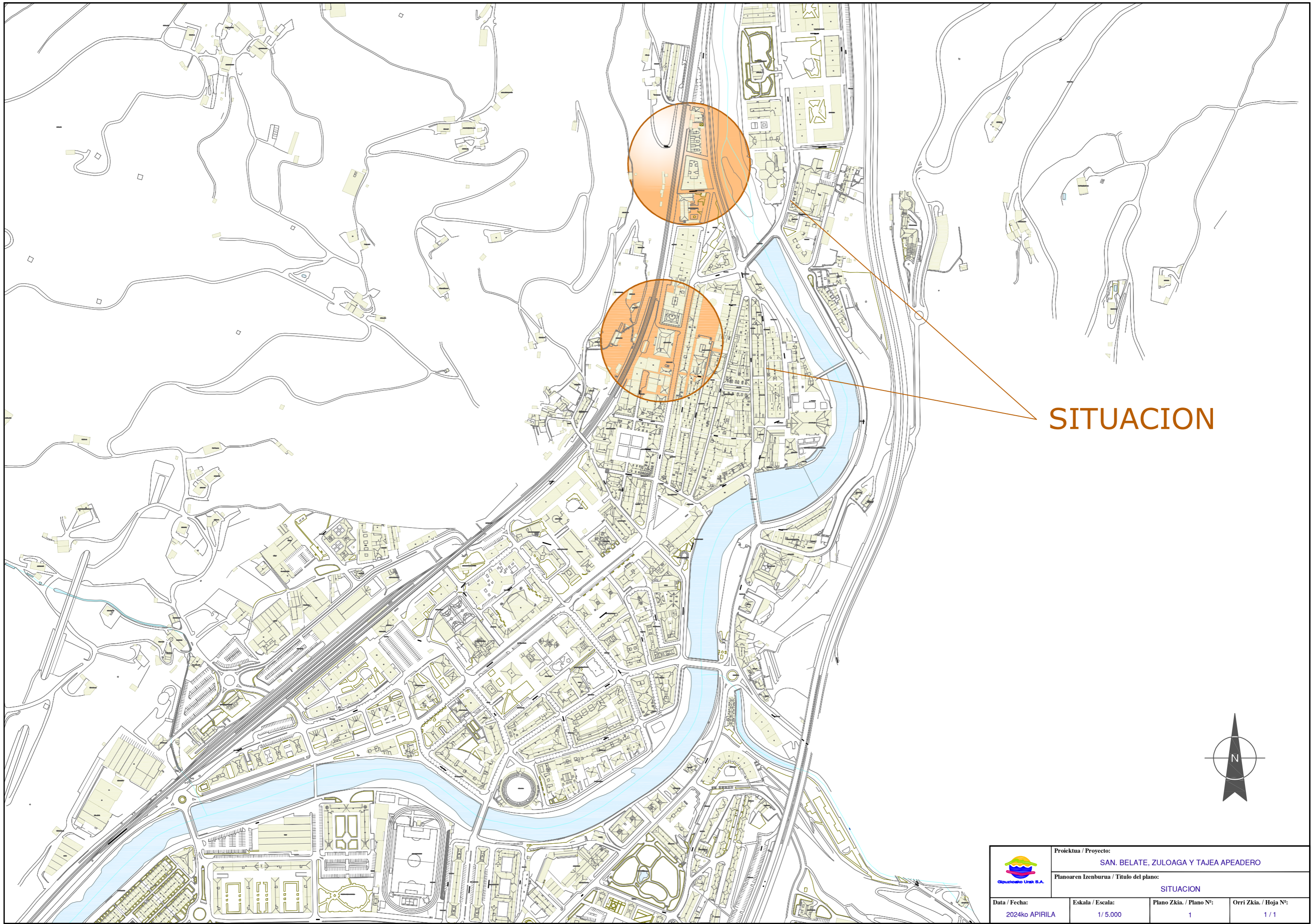



SITUACION

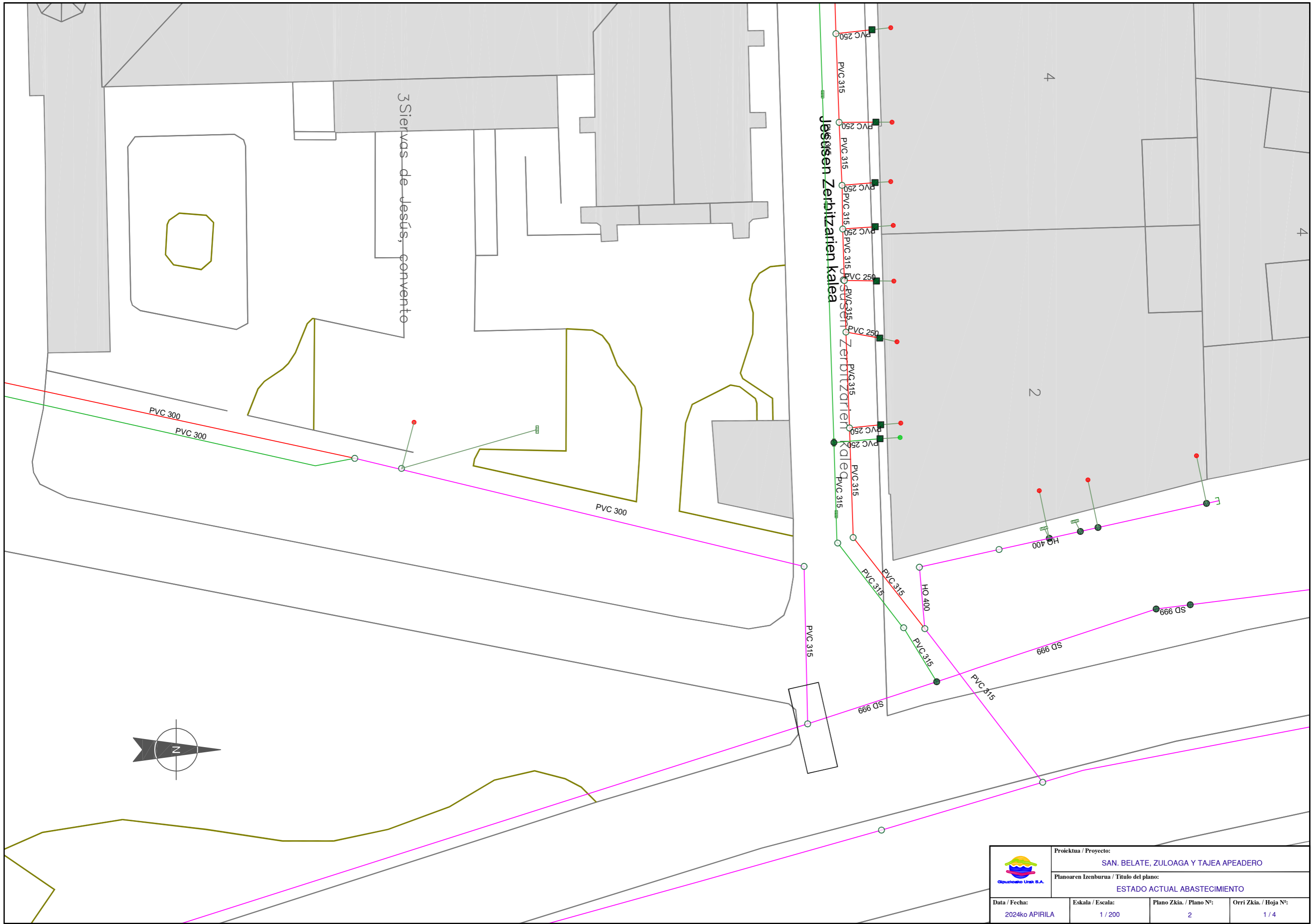

	Proiektua / Proyecto:		
	SAN. BELATE, ZULOAGA Y TAJEA APEADERO		
Planoaren Izenburua / Título del plano:		SITUACION	
Data / Fecha:	Eskala / Escala:	Plano Zkia. / Plano Nº:	Orri Zkia. / Hoja Nº:
2024ko APIRILA	1/5.000	1	1/1



	Proiektua / Proyecto: SAN. BELATE, ZULOAGA Y TAJEA APEADERO		
	Planoaren Izenburua / Título del plano: ESTADO ACTUAL ABASTECIMIENTO		
Data / Fecha: 2024ko APIRILA	Eskala / Escala: 1 / 200	Plano Zkia. / Plano Nº: 2	Orri Zkia. / Hoja Nº: 1 / 4

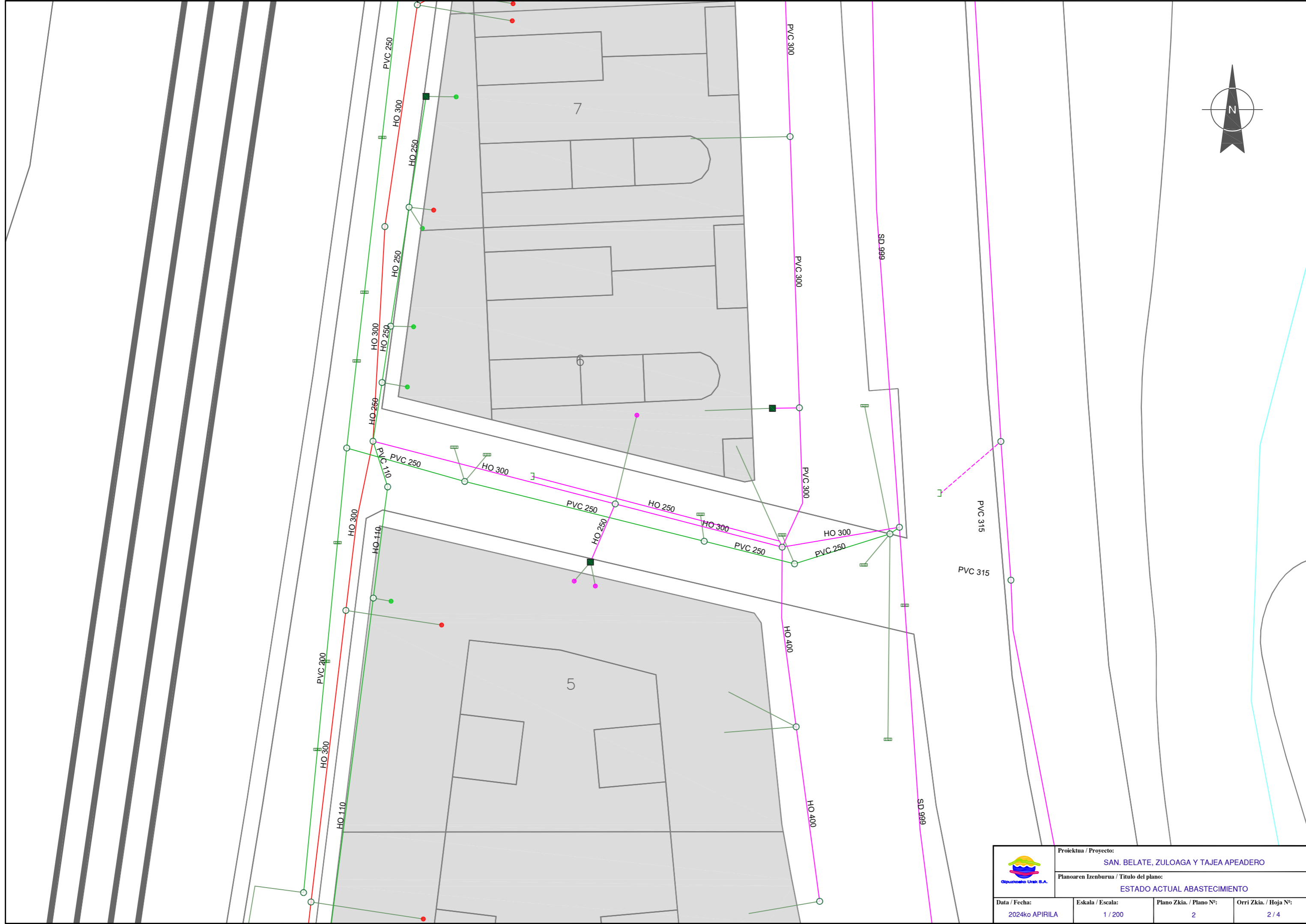
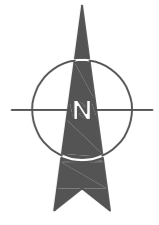

 Gipuzkoako Urak S.A.	Proiektua / Proyecto: SAN. BELATE, ZULOAGA Y TAJEA APEADERO		
	Planoaren Izenburua / Título del plano: ESTADO ACTUAL ABASTECIMIENTO		
Data / Fecha: 2024ko APIRILA	Eskala / Escala: 1 / 200	Plano Zkia. / Plano Nº: 2	Orri Zkia. / Hoja Nº: 2 / 4

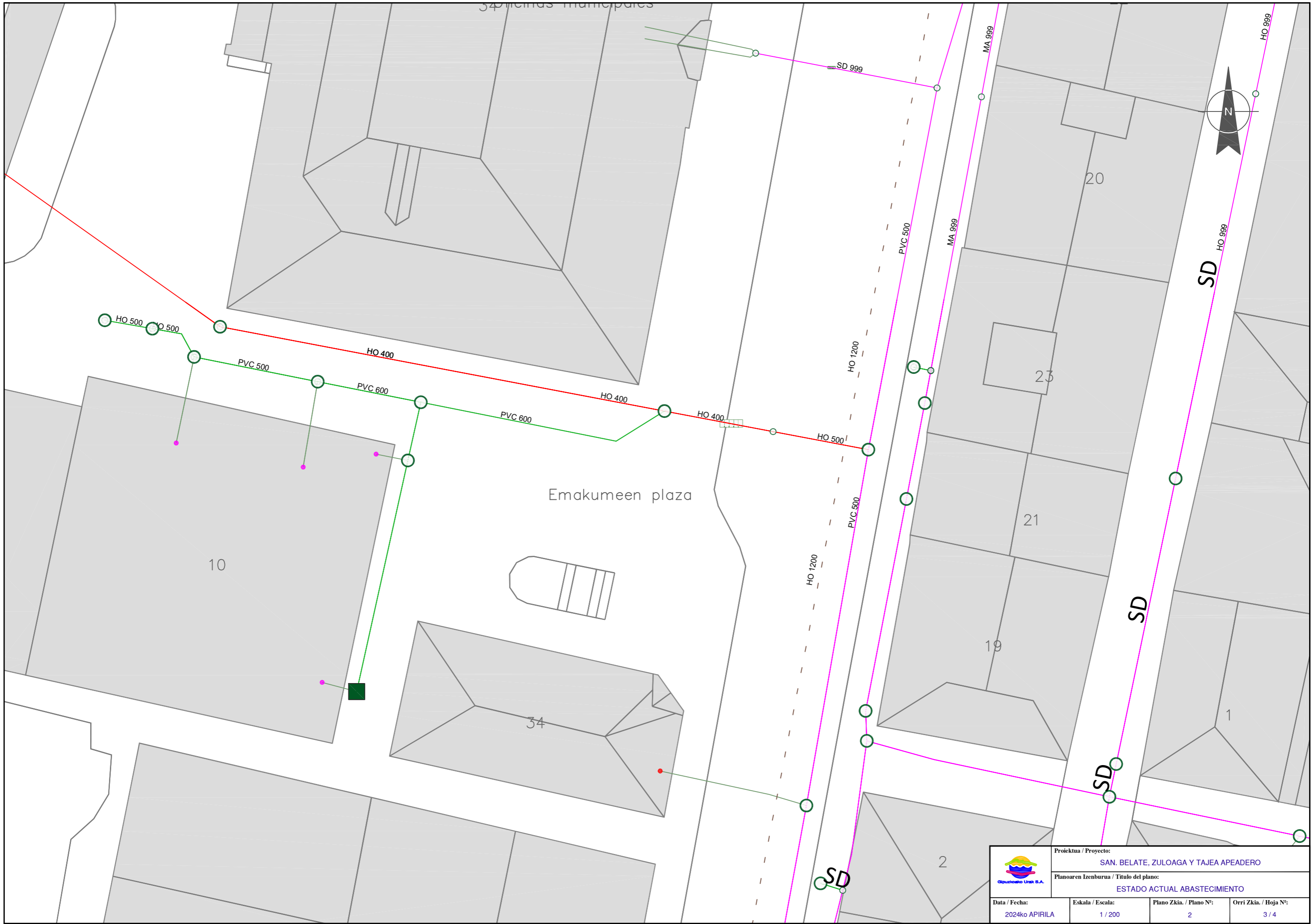

			
Proiektua / Proyecto: SAN. BELATE, ZULOAGA Y TAJERA APEADERO			
Planoaren Izenburua / Título del plano: ESTADO ACTUAL ABASTECIMIENTO			
Data / Fecha: 2024ko APIRILA	Eskala / Escala: 1 / 200	Plano Zkia. / Plano Nº: 2	Orri Zkia. / Hoja Nº: 3 / 4

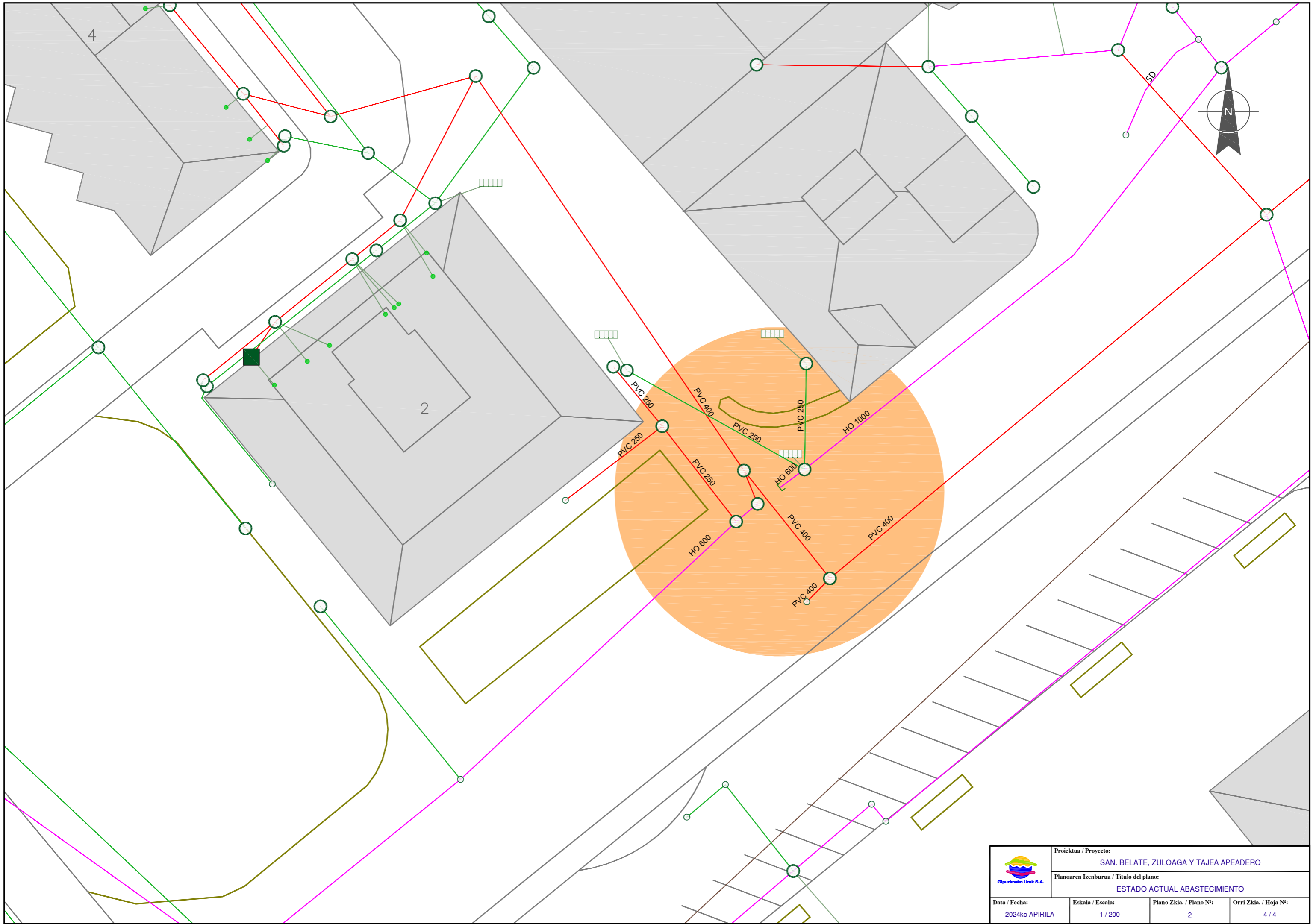

	Proiektua / Proyecto: SAN. BELATE, ZULOAGA Y TAJEA APEADERO		
	Planoaren Izenburua / Título del plano: ESTADO ACTUAL ABASTECIMIENTO		
Data / Fecha: 2024ko APIRILA	Eskala / Escala: 1 / 200	Plano Zkia. / Plano Nº: 2	Orri Zkia. / Hoja Nº: 4 / 4

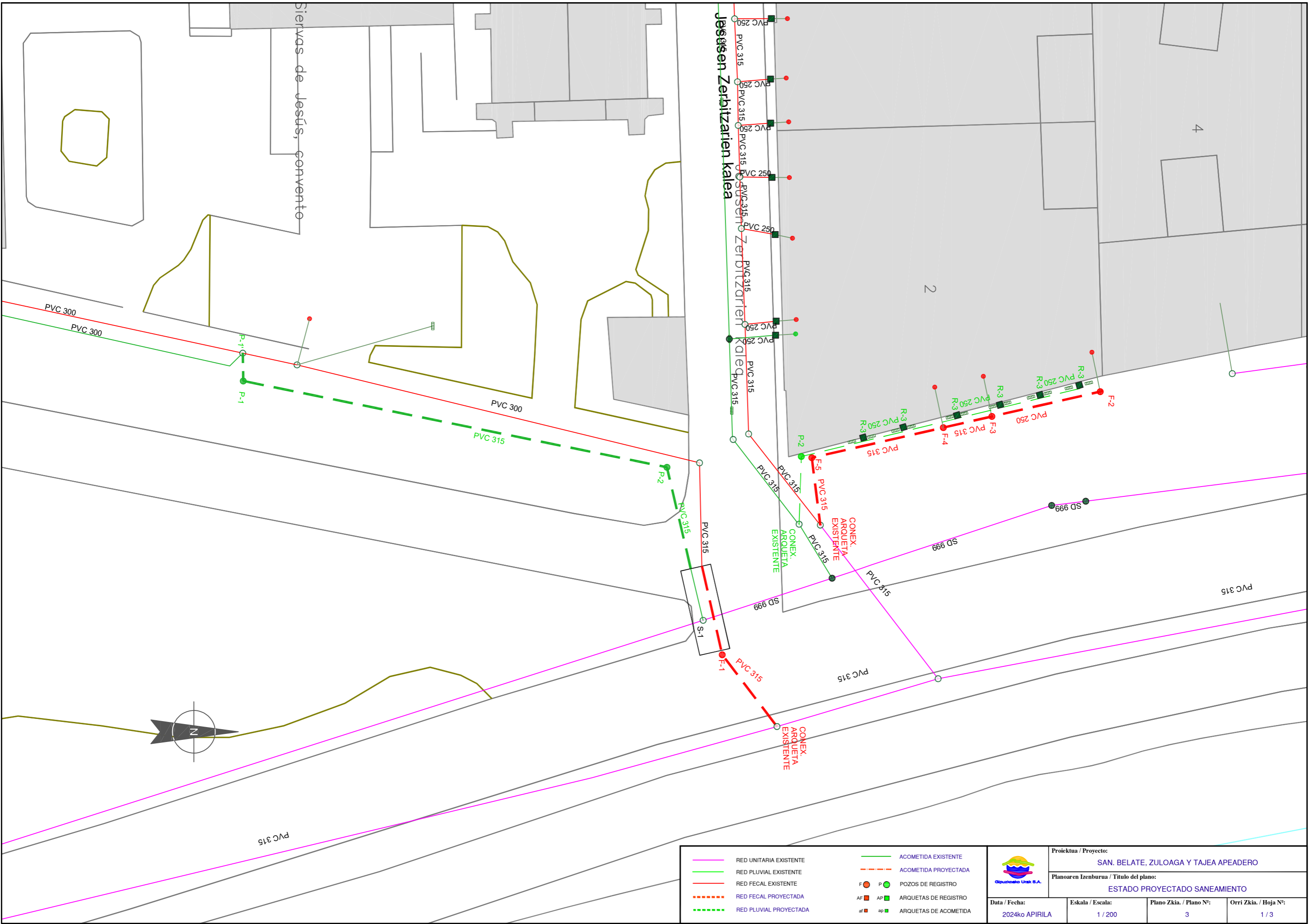

	RED UNITARIA EXISTENTE		ACOMETIDA EXISTENTE
	RED PLUVIAL EXISTENTE		ACOMETIDA PROYECTADA
	RED FECAL EXISTENTE		POZOS DE REGISTRO
	RED FECAL PROYECTADA		ARQUETAS DE REGISTRO
	RED PLUVIAL PROYECTADA		ARQUETAS DE ACOMETIDA
			ARQUETAS DE ACOMETIDA



Proiektua / Proyecto: SAN. BELATE, ZULOAGA Y TAJEA APEADERO			
Planoaren Izenburua / Título del plano: ESTADO PROYECTADO SANEAMIENTO			
Data / Fecha: 2024ko APIRILA	Eskala / Escala: 1 / 200	Plano Zkia. / Plano Nº: 3	Orri Zkia. / Hoja Nº: 1 / 3

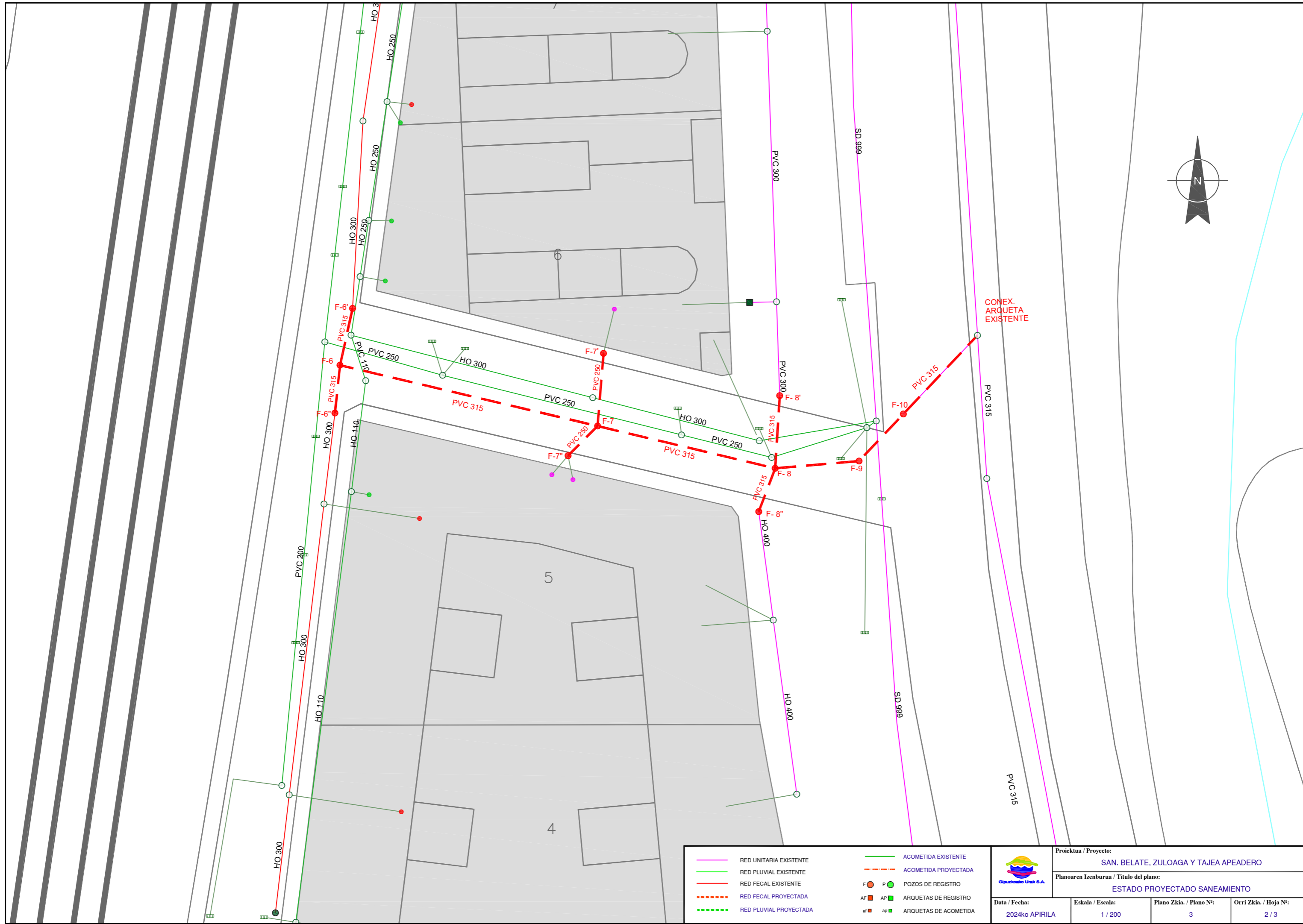
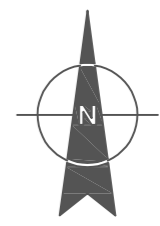

	RED UNITARIA EXISTENTE		ACOMETIDA EXISTENTE
	RED PLUVIAL EXISTENTE		ACOMETIDA PROYECTADA
	RED FECAL EXISTENTE		POZOS DE REGISTRO
	RED FECAL PROYECTADA		ARQUETAS DE REGISTRO
	RED PLUVIAL PROYECTADA		ARQUETAS DE ACOMETIDA

	Proiektua / Proyecto:		
	SAN. BELATE, ZULOAGA Y TAJEA APEADERO		
	Planoaren Izenburua / Título del plano:		
	ESTADO PROYECTADO SANEAMIENTO		
Data / Fecha:	Eskala / Escala:	Plano Zkia. / Plano Nº:	Orri Zkia. / Hoja Nº:
2024ko APIRILA	1 / 200	3	2 / 3

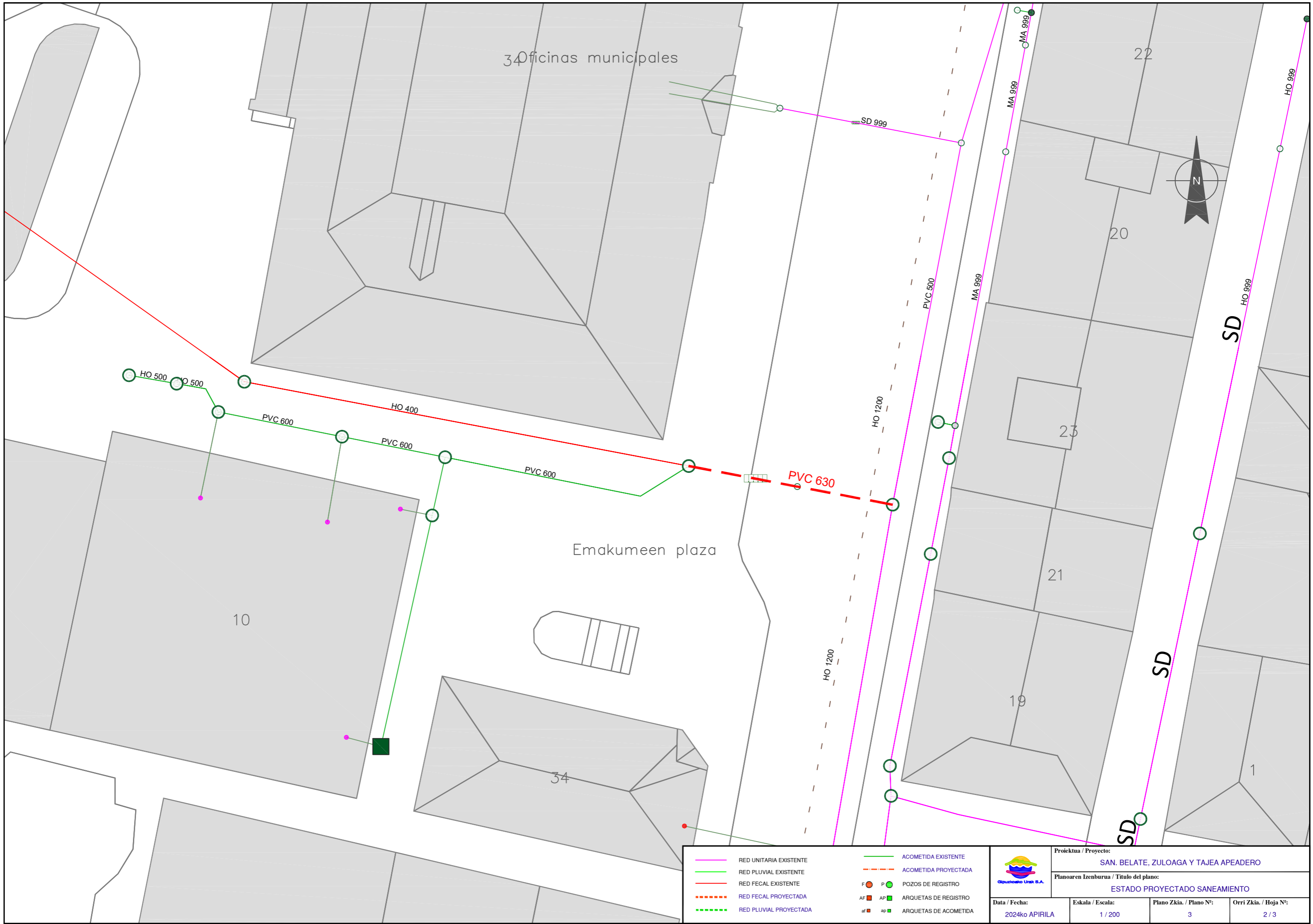

	RED UNITARIA EXISTENTE		ACOMETIDA EXISTENTE
	RED PLUVIAL EXISTENTE		ACOMETIDA PROYECTADA
	RED FECAL EXISTENTE		POZOS DE REGISTRO
	RED FECAL PROYECTADA		ARQUETAS DE REGISTRO
	RED PLUVIAL PROYECTADA		ARQUETAS DE ACOMETIDA
			ARQUETAS DE ACOMETIDA

	Proiektua / Proyecto:		
	SAN. BELATE, ZULOAGA Y TAJEA APEADERO		
	Planoaren Izenburua / Título del plano:		
	ESTADO PROYECTADO SANEAMIENTO		
Data / Fecha:	Eskala / Escala:	Plano Zkia. / Plano Nº:	Orri Zkia. / Hoja Nº:
2024ko APIRILA	1 / 200	3	2 / 3

SECCION ZANJA TIPO I
SANEAMIENTO EN ACERA
H > 0.60 m.

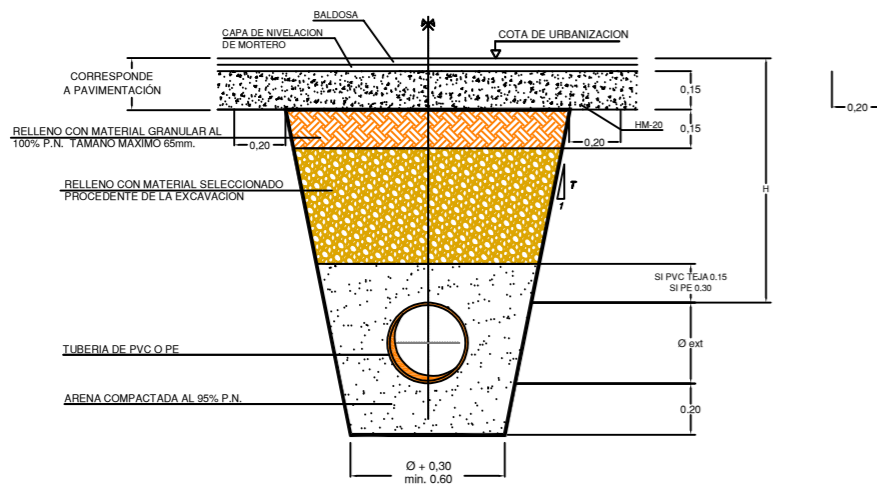

SECCION ZANJA TIPO II
SANEAMIENTO EN CALZADA
H > 0.60 m.

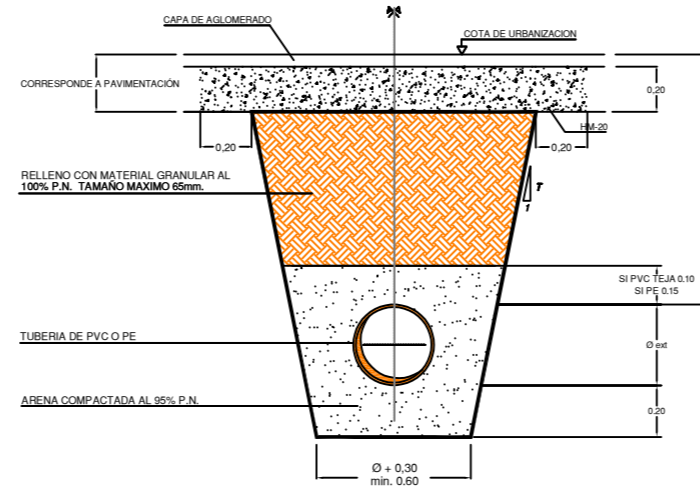

SECCION ZANJA TIPO III
SANEAMIENTO EN TIERRAS
H > 0.60 m.

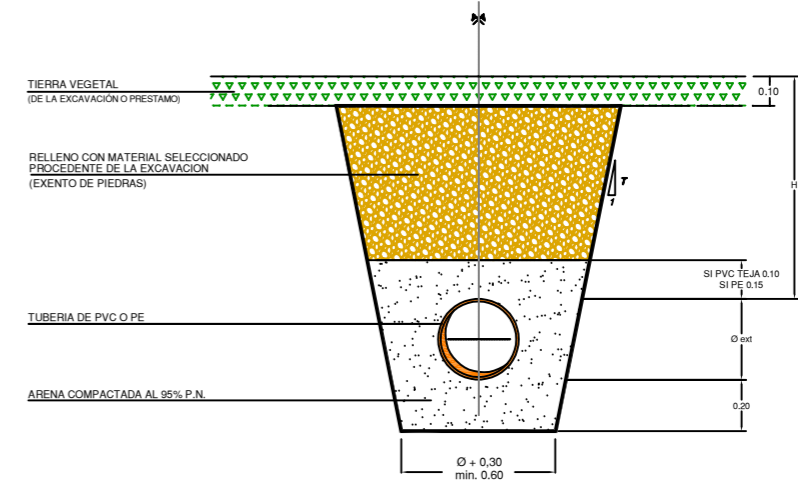

SECCION ZANJA TIPO IV
SANEAMIENTO URBANA
1,25 < H < 2,00 M
315 < Ø < 500

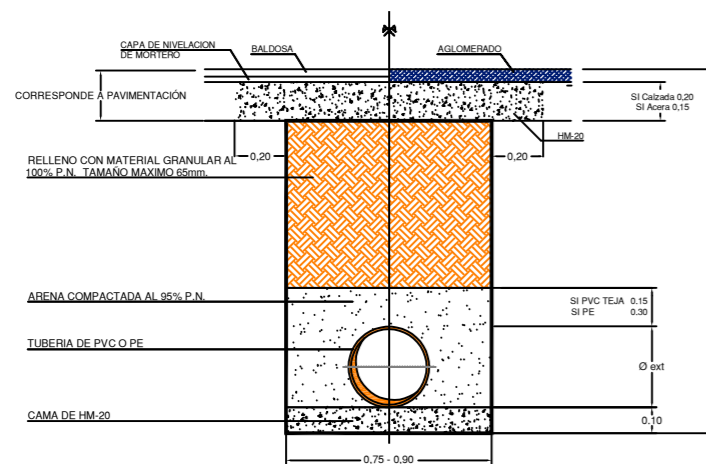

SECCION ZANJA TIPO V
SANEAMIENTO
H < 0.60 M

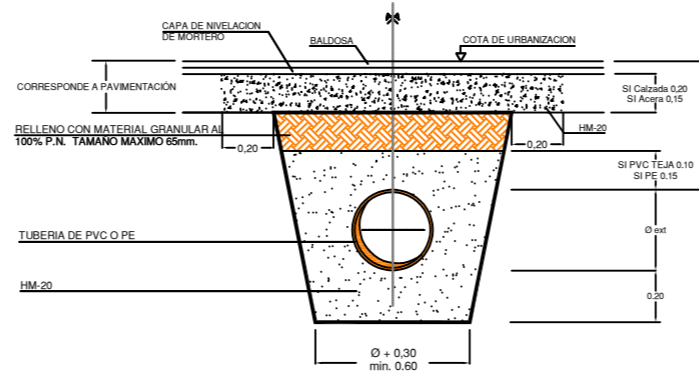

SECCION TIPO ACOMETIDA
SANEAMIENTO

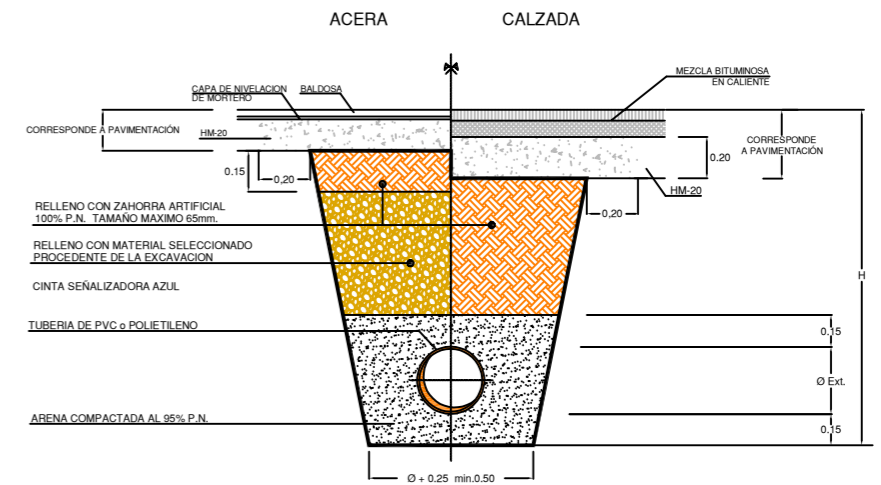

NOTA: H > 0.85m. PARA TUBERIAS Ø > 100mm.
H > 0.65m. PARA TUBERIAS Ø < 100mm.

	Proiektua / Proyecto:		
	SAN. BELATE, ZULOAGA Y TAJEA APEADERO		
	Planoaren Izenburua / Título del plano:		
	ZANJAS TIPO SANEAMIENTO I		
Data / Fecha:	Eskala / Escala:	Plano Zkia. / Plano Nº:	Orri Zkia. / Hoja Nº:
2024ko APIRILA	- / -	4	1 / 2

SECCION ZANJA TIPO
SANEAMIENTO IV ARENA
1,50 < H < 2,00 m.

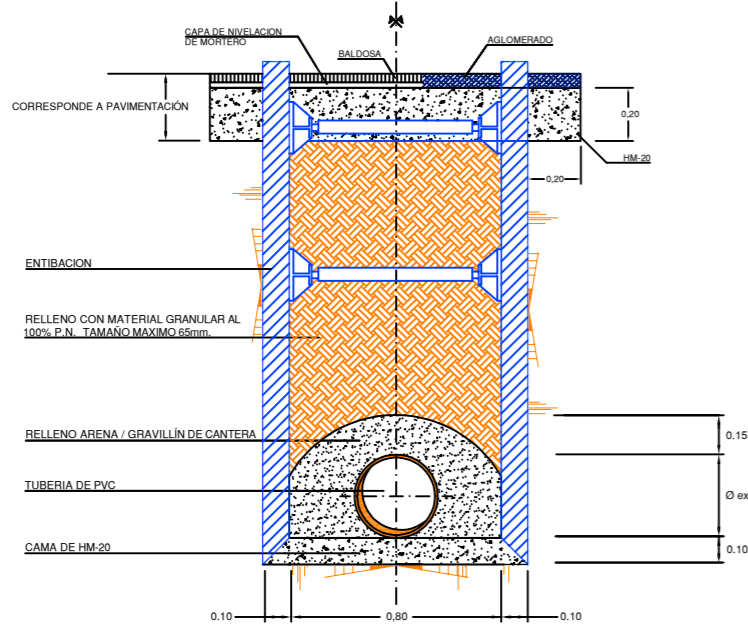

SECCION ZANJA TIPO
SANEAMIENTO VI HGON.
1,50 < H < 2,00 m.

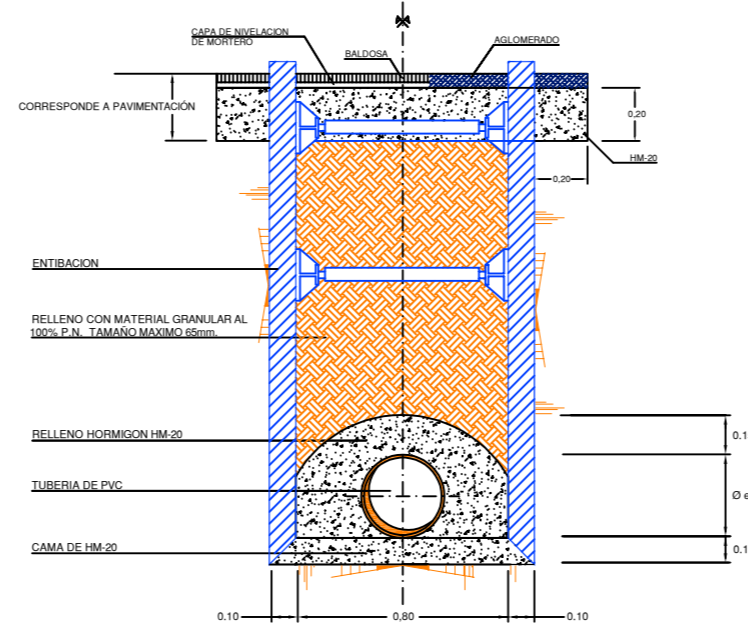

SECCION ZANJA TIPO
SANEAMIENTO - 2 TUBOS
3,00 < H < 4,00 m.

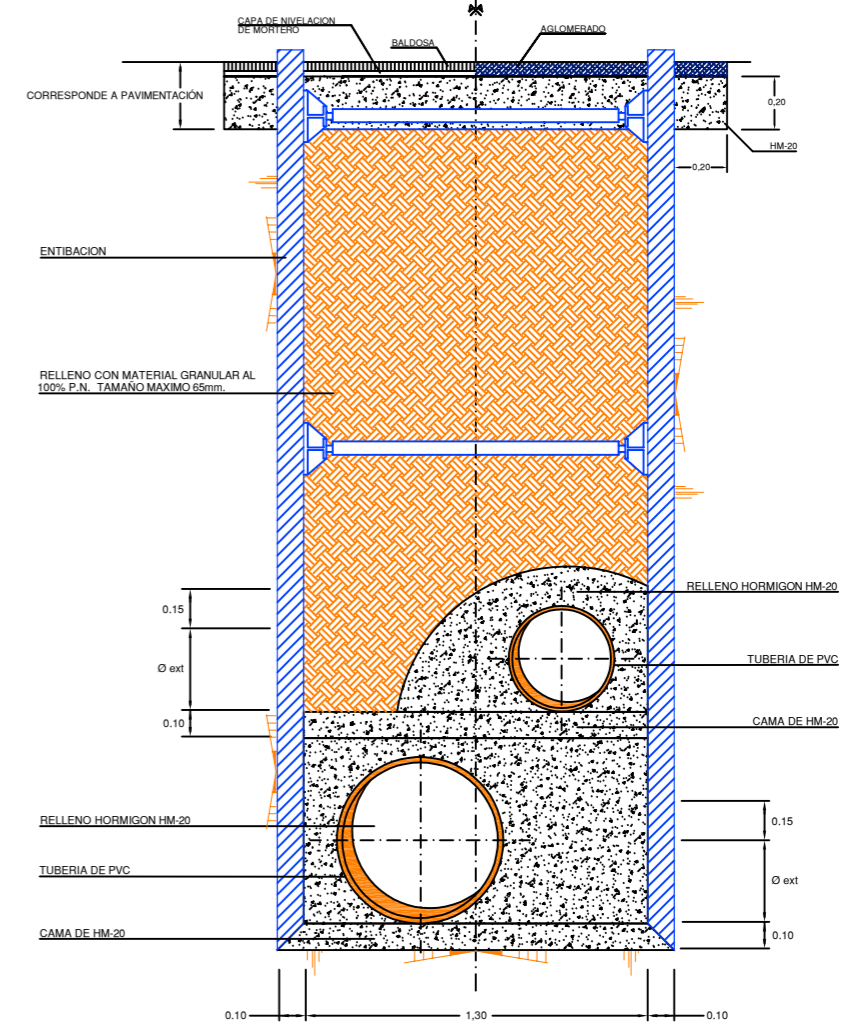

SECCION ZANJA TIPO
SANEAMIENTO VIII
3,00 < H < 4,00 m.

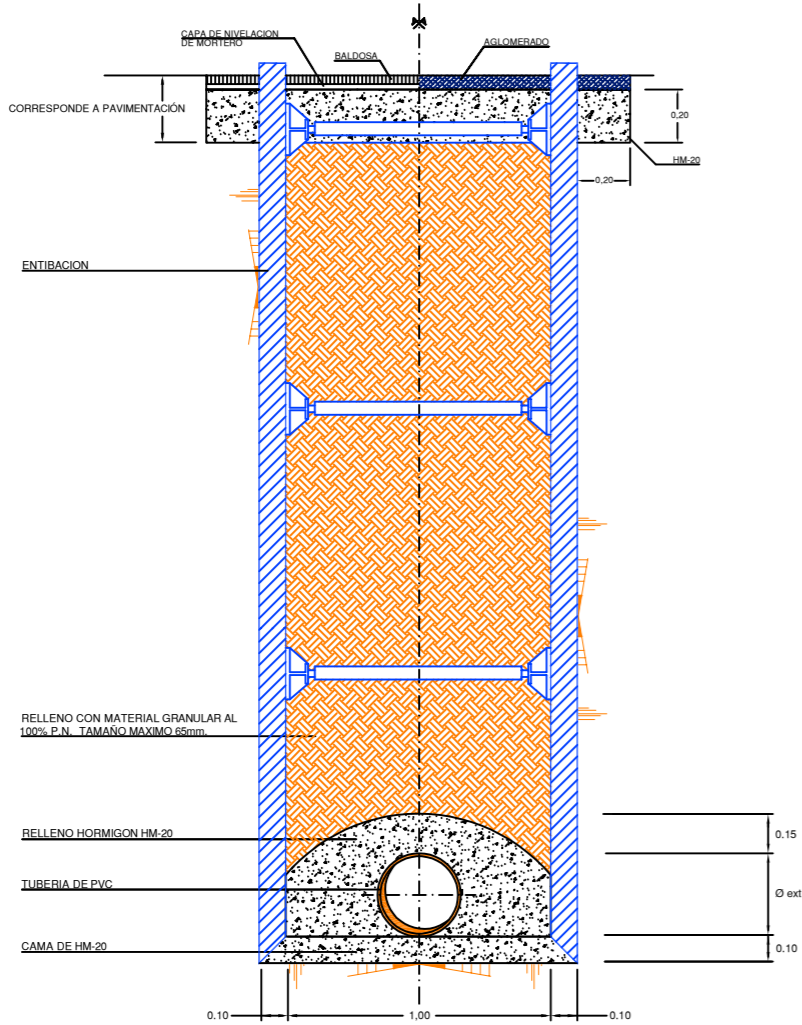

SECCION ZANJA TIPO
SANEAMIENTO VII
2,00 < H < 3,00 m.

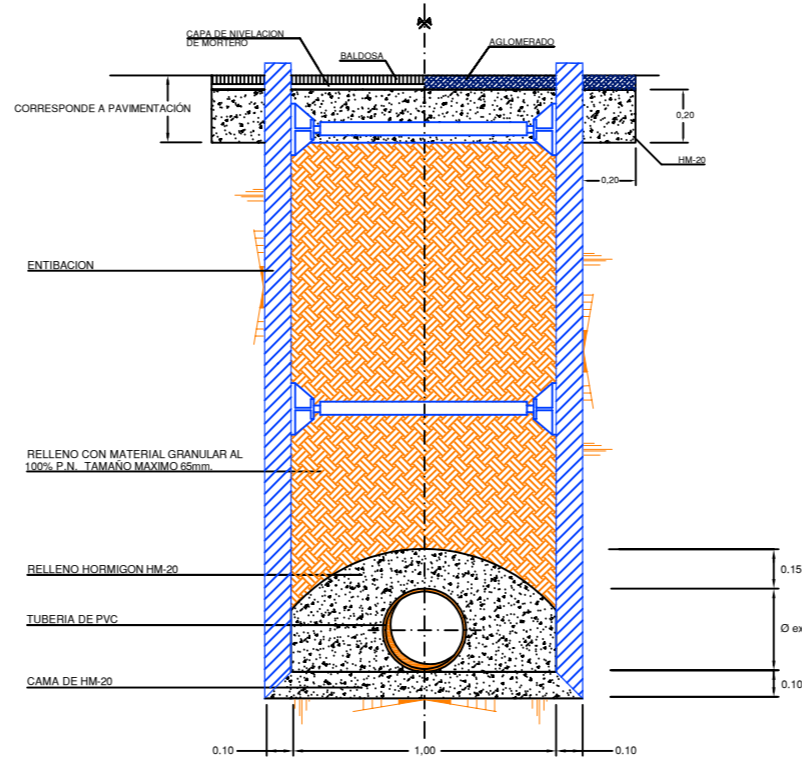

	Proiektua / Proyecto:		
	SAN. BELATE, ZULOAGA Y TAJEA APEADERO		
Planoaren Izenburua / Título del plano:			
ZANJAS TIPO SANEAMIENTO II			
Data / Fecha:	Eskala / Escala:	Plano Zkia. / Plano Nº:	Orri Zkia. / Hoja Nº:
2024ko APIRILA	- / -	4	2 / 2

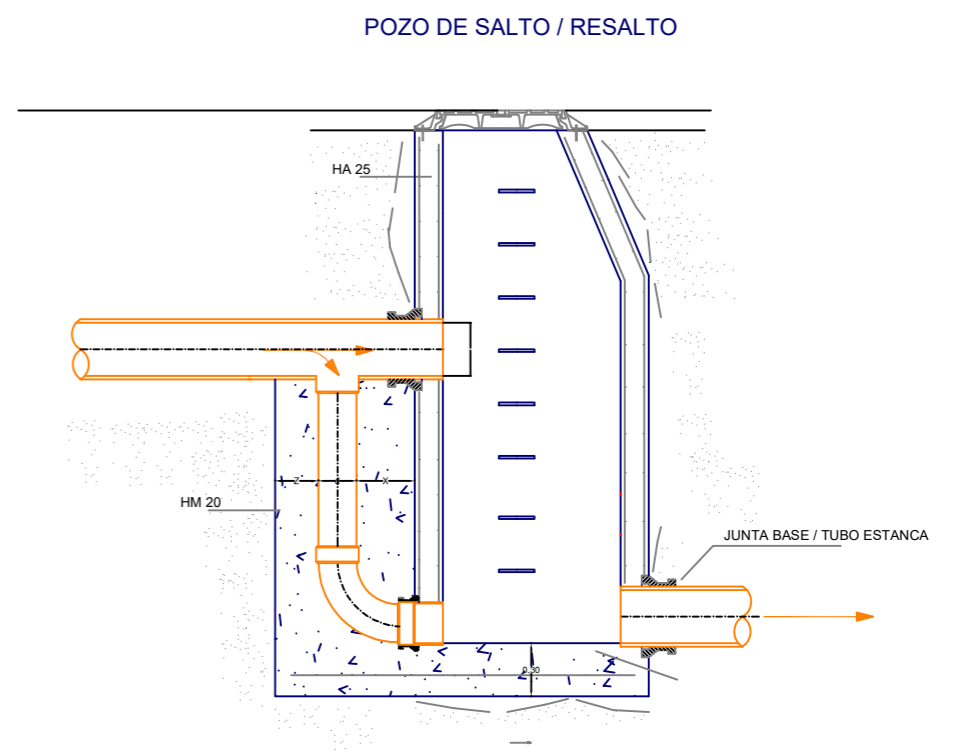
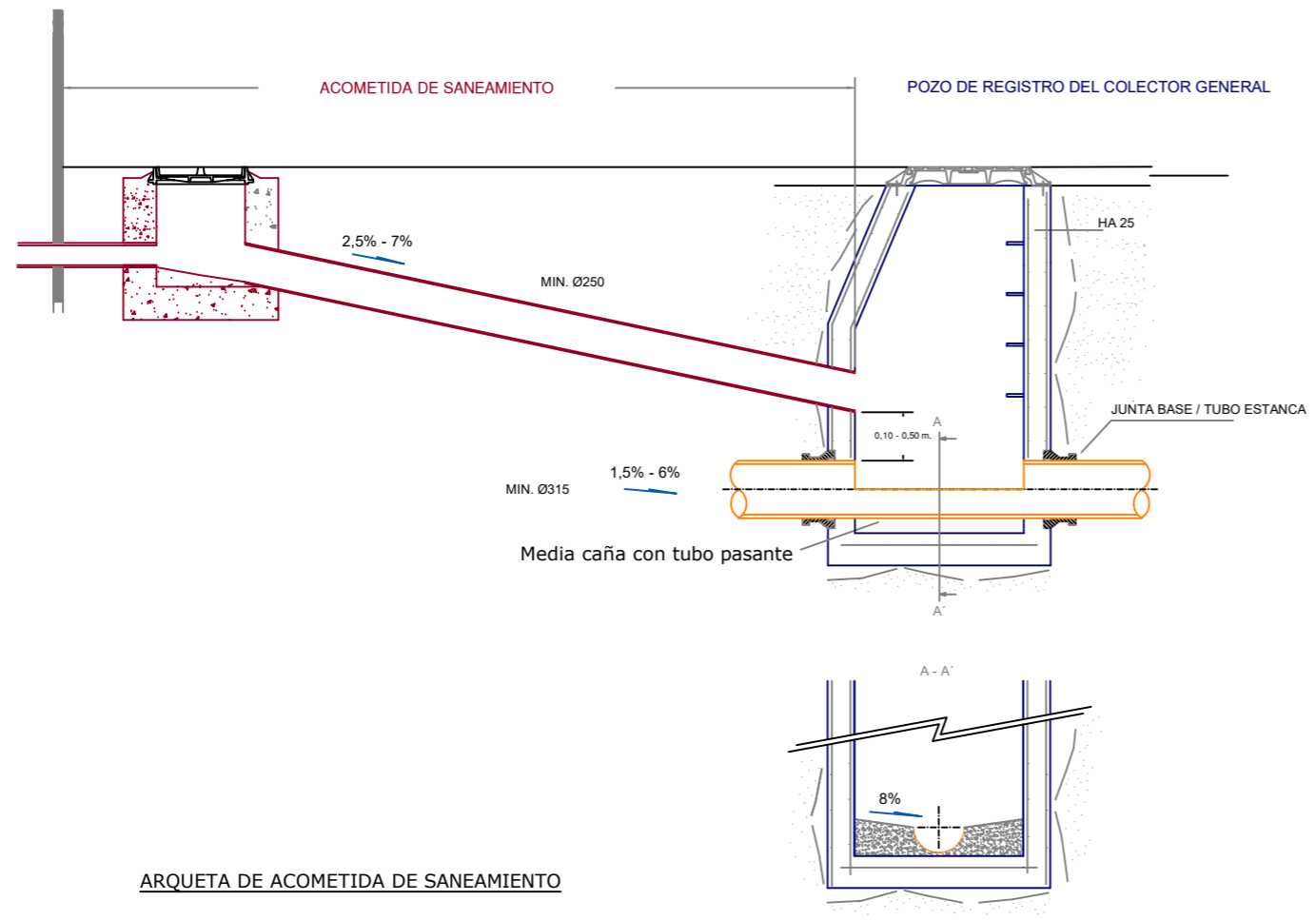

ARQUETA DE ACOMETIDA DE SANEAMIENTO

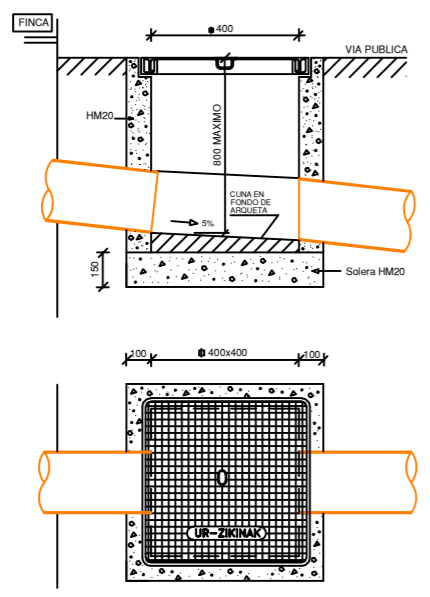

DETALLE COLOCACIÓN MARCO Y TAPA

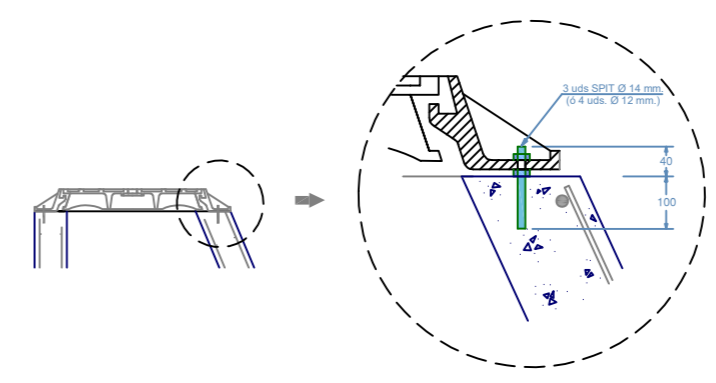

	Proiektua / Proyecto: SAN. BELATE, ZULOAGA Y TAJEA APEADERO		
	Planoaren Izenburua / Título del plano: DETALLES SANEAMIENTO		
Data / Fecha: 2024ko APIRILA	Eskala / Escala: - / -	Plano Zkia. / Plano Nº: 5	Orri Zkia. / Hoja Nº: 1 / 1