





Gipuzkoako Ur Kontsortzioa
Gipuzkoako Urak

PLANOS

“ABASTECIMIENTO CASERIOS OSPELA AUZOA”

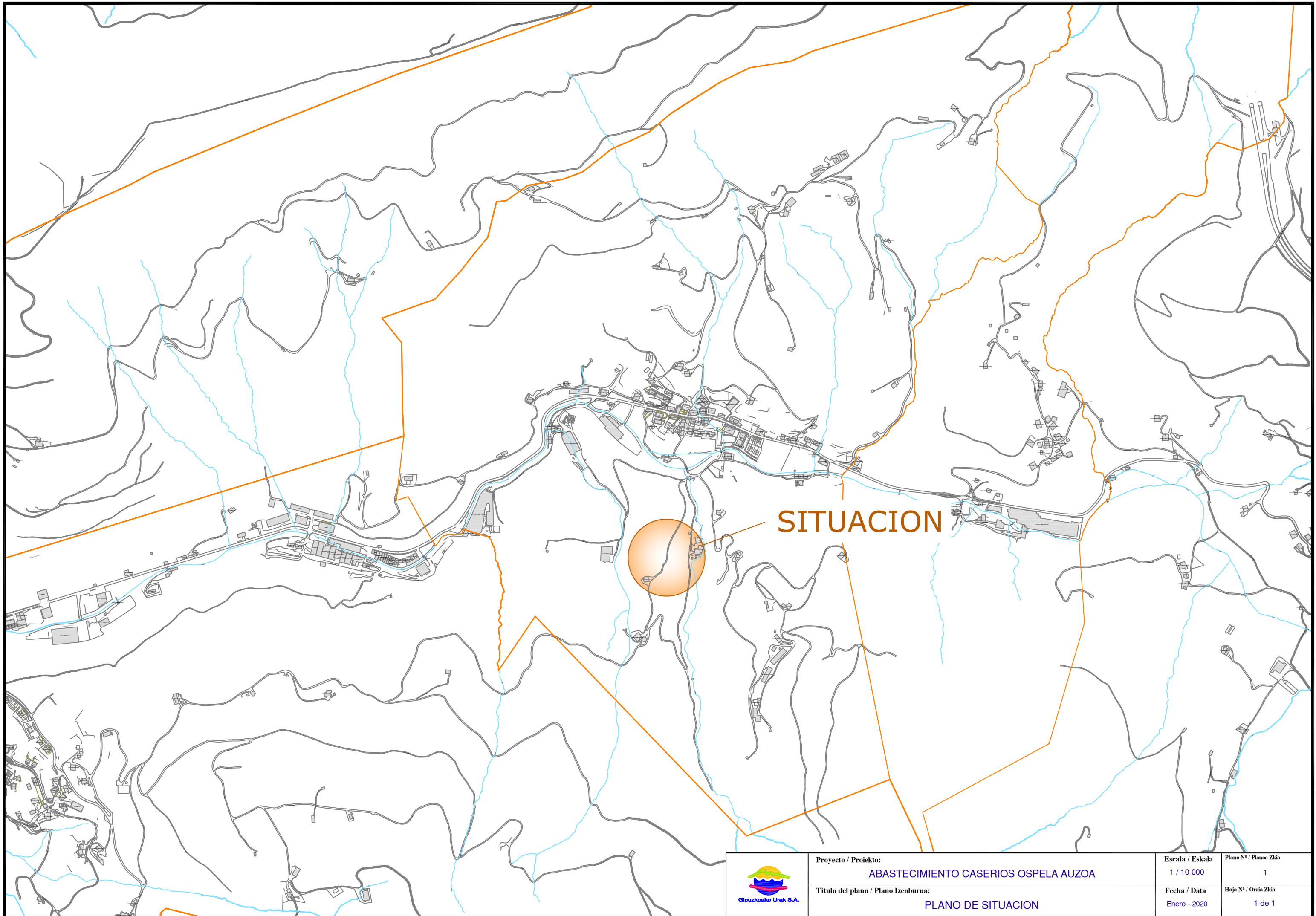
BERROBI



	Proyecto / Proiektu:	Escala / Eskala	Plano N° / Planoa Zkia
	ABASTECIMIENTO CASERIOS OSPELA AUZOA	1 / 10 000	1
	Titulo del plano / Plano Izenburua:	Fecha / Data	Hoja N° / Orria Zkia
	PLANO DE SITUACION	Enero - 2020	1 de 1

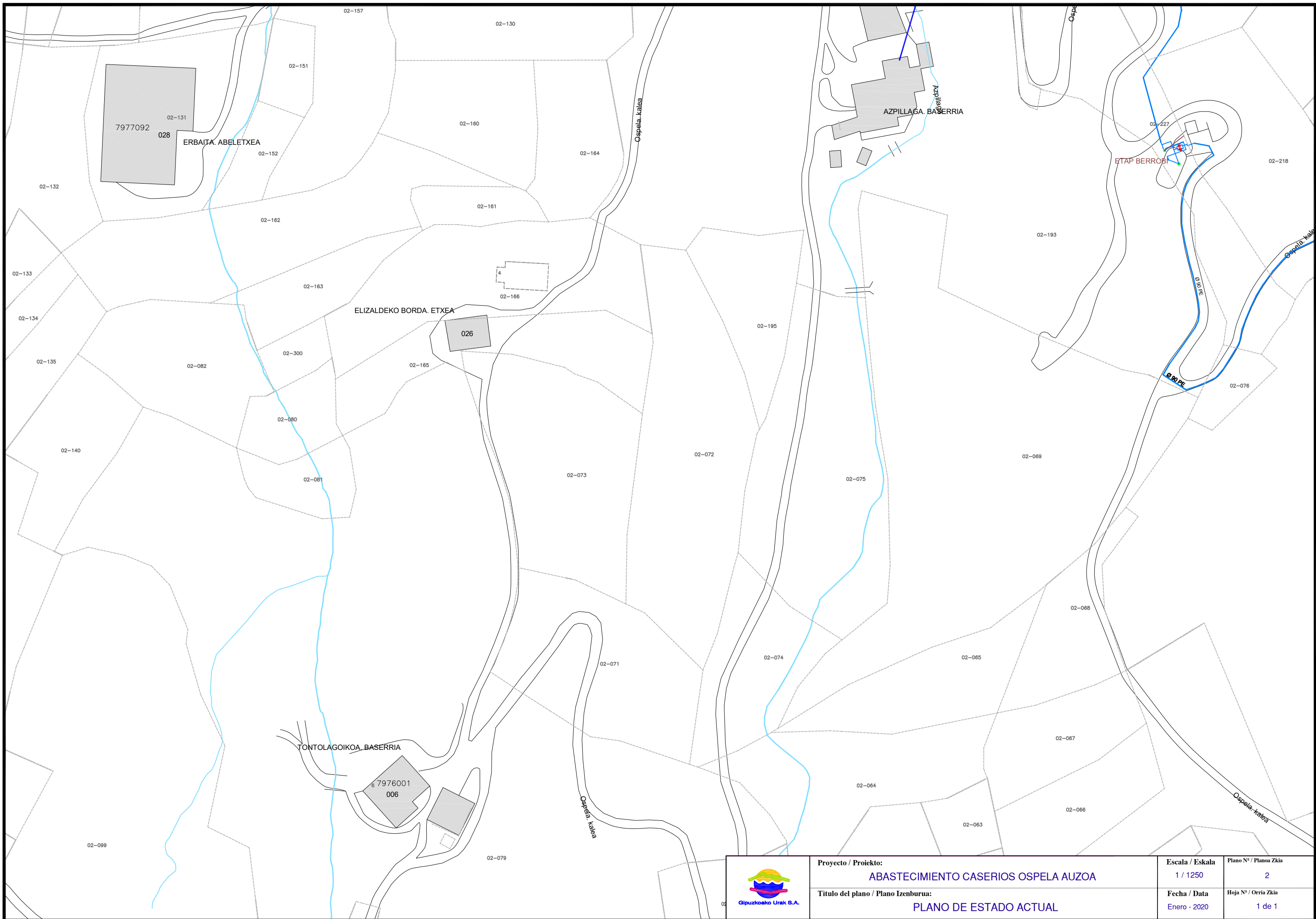

Proyecto / Proiektio:
ABASTECIMIENTO CASERIOS OSPELA AUZOA
Titulo del plano / Plano Izenburua:
PLANO DE ESTADO ACTUAL

Escala / Eskala	Plano Nº / Planoa Zkia
1 / 1250	2
Fecha / Data	Hoja Nº / Orria Zkia
Enero - 2020	1 de 1

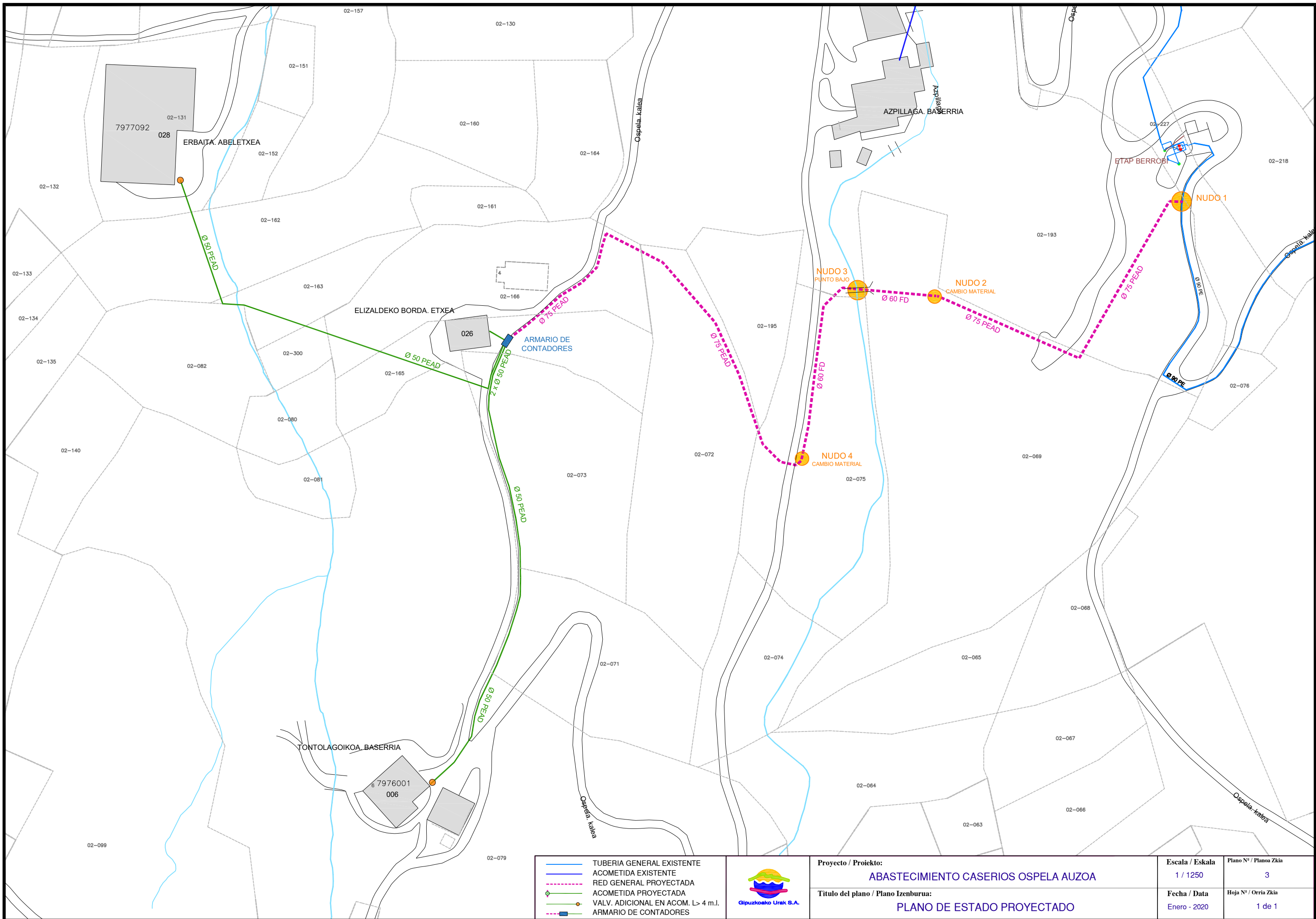

- TUBERIA GENERAL EXISTENTE
- ACOMETIDA EXISTENTE
- - - RED GENERAL PROYECTADA
- ACOMETIDA PROYECTADA
- VALV. ADICIONAL EN ACOM. L > 4 m.l.
- ARMARIO DE CONTADORES



Proyecto / Proiektio: **ABASTECIMIENTO CASERIOS OSPELA AUZOA**
 Titulo del plano / Plano Izenburua: **PLANO DE ESTADO PROYECTADO**

Escala / Eskala 1 / 1250	Plano Nº / Planoa Zkia 3
Fecha / Data Enero - 2020	Hoja Nº / Orria Zkia 1 de 1

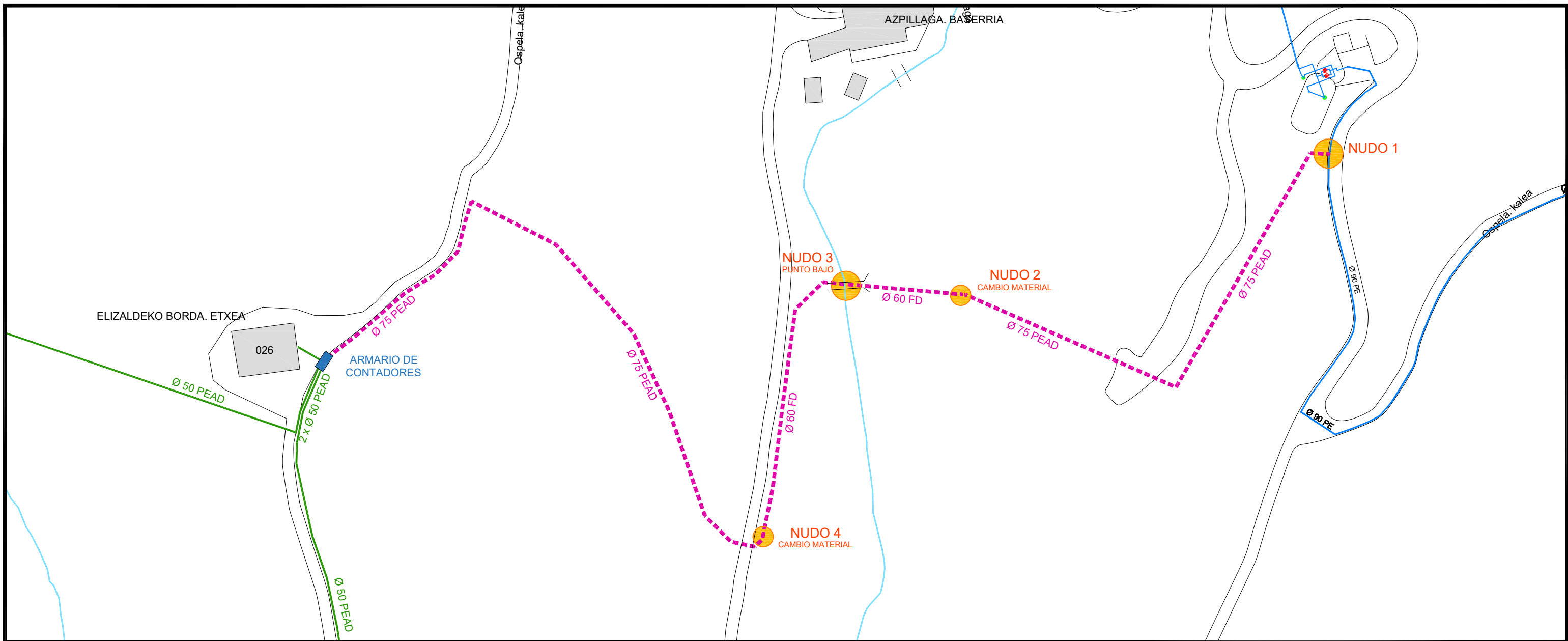

NUDO 1

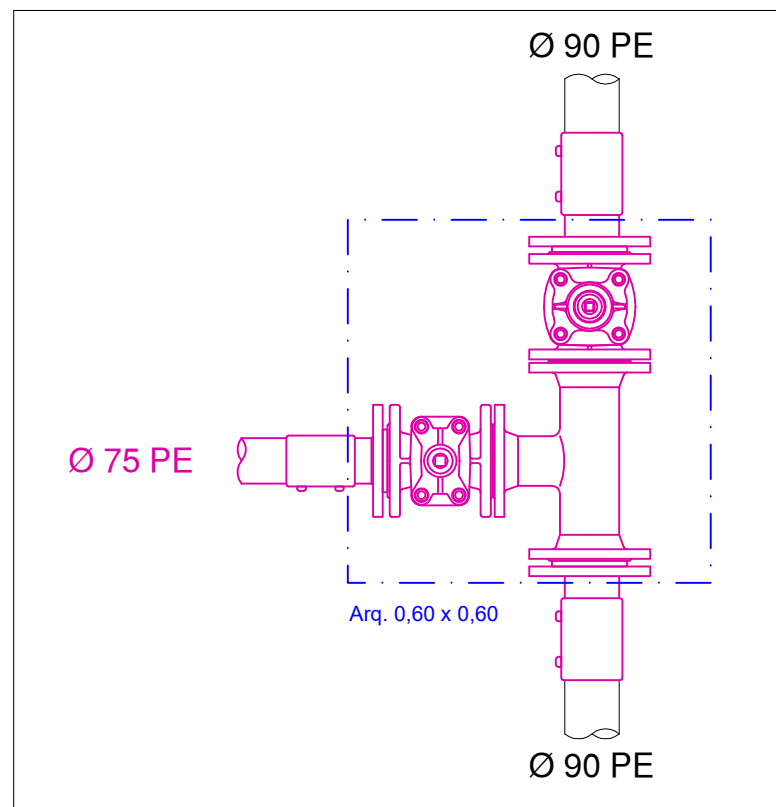

NUDO 2

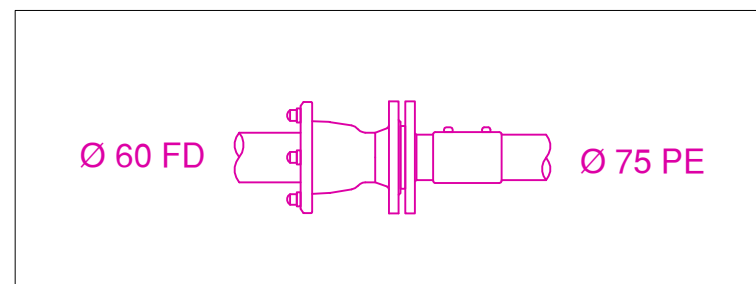

NUDO 4

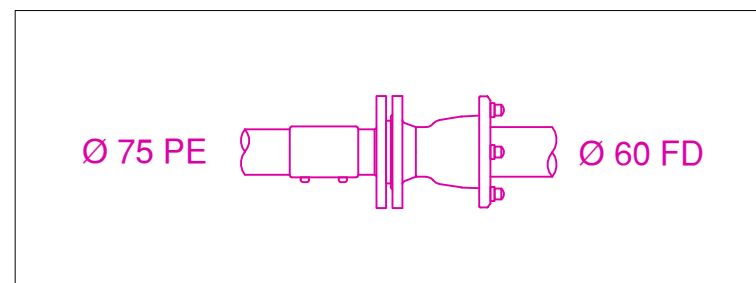

NUDO 3

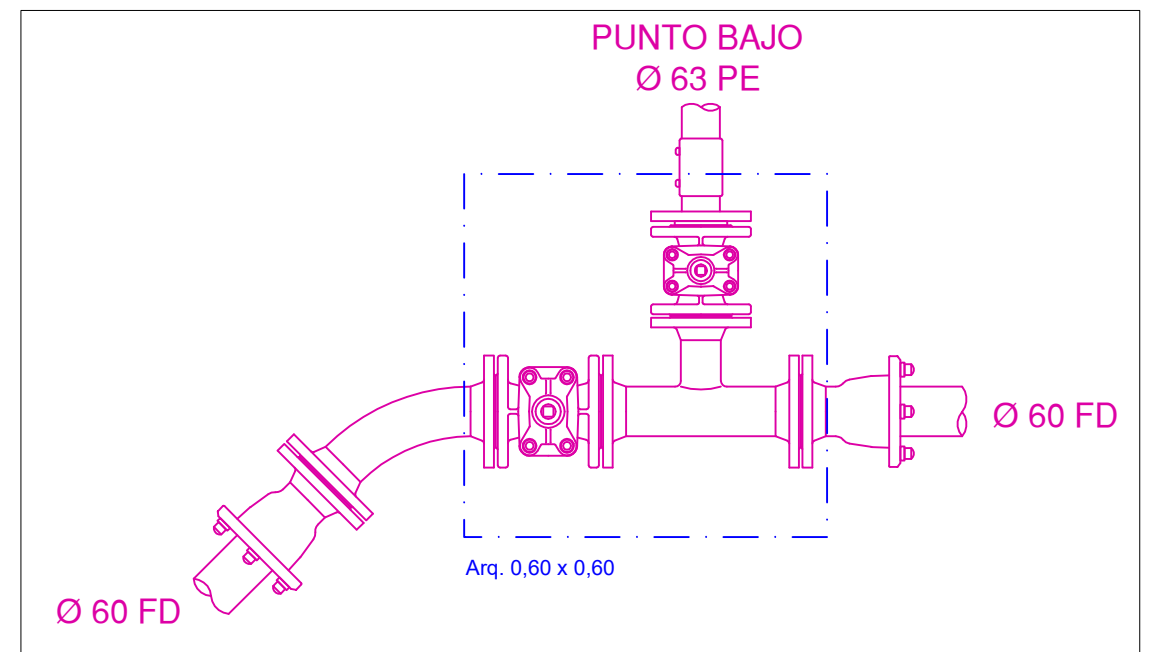

	Proyecto / Proiektio: ABASTECIMIENTO CASERIOS OSPELA AUZOA	Escala / Eskala: --	Plano Nº / Planos Zkia: 4
	Título del plano / Plano Izenburua: DETALLES NUDOS DE CONEXION	Fecha / Data: Enero - 2020	Hoja Nº / Orria Zkia: 1 de 1

SECCION TIPO I
ABASTECIMIENTO
ZANJA EN ACERA

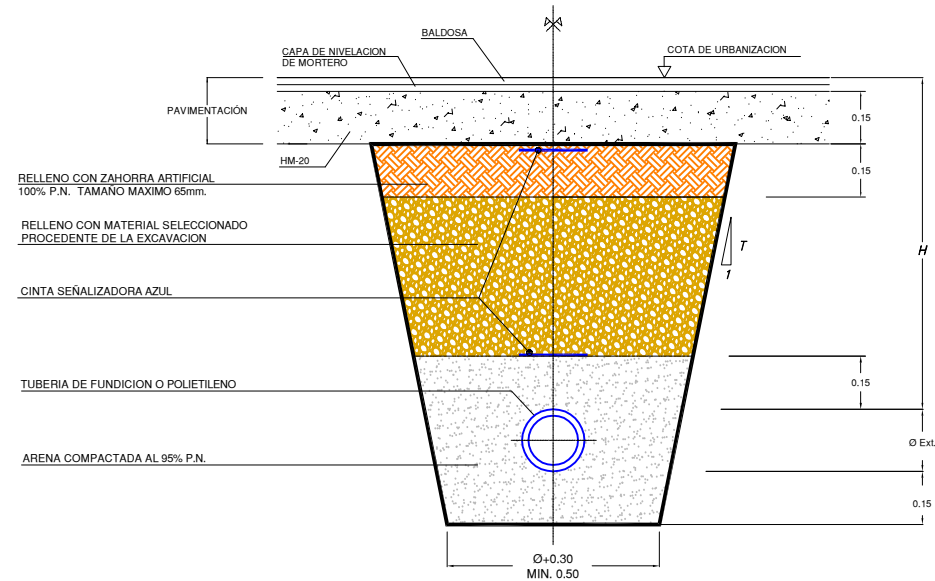

SECCION TIPO II
DISTRIBUCION DE AGUA
ZANJA EN CALZADA

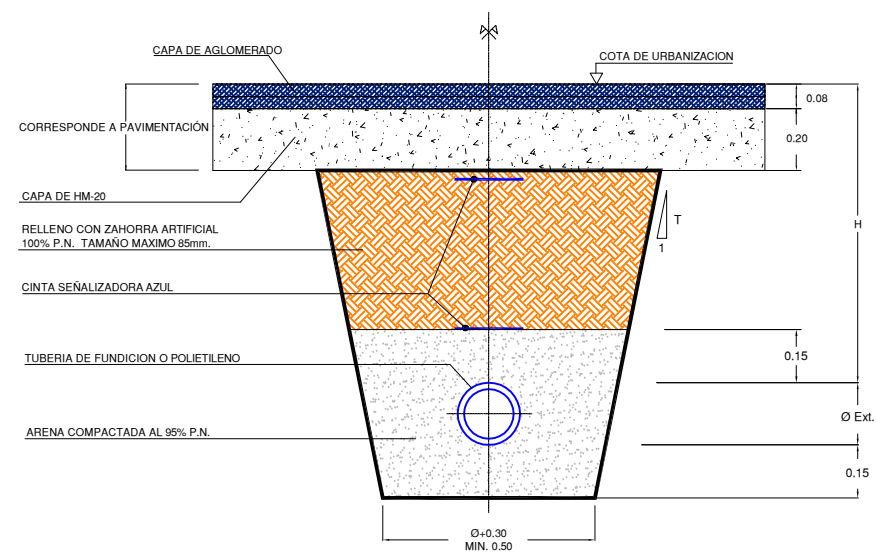

SECCION TIPO III
DISTRIBUCION DE AGUA
ZANJA EN TIERRAS

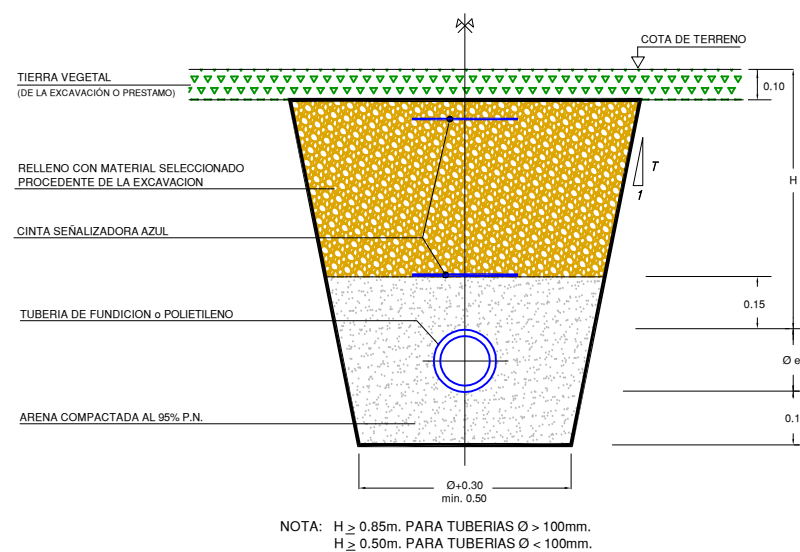

ACOMETIDA DE AGUA
EN TIERRAS

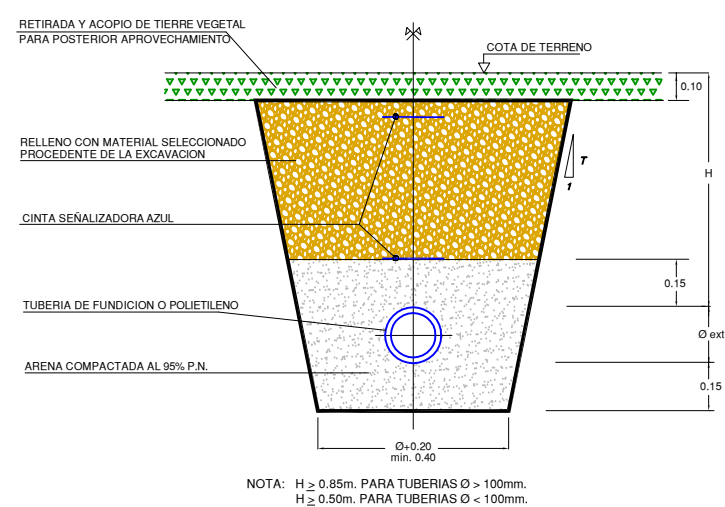

ACOMETIDA DE AGUA
ZONA URBANA
ACERA CALZADA

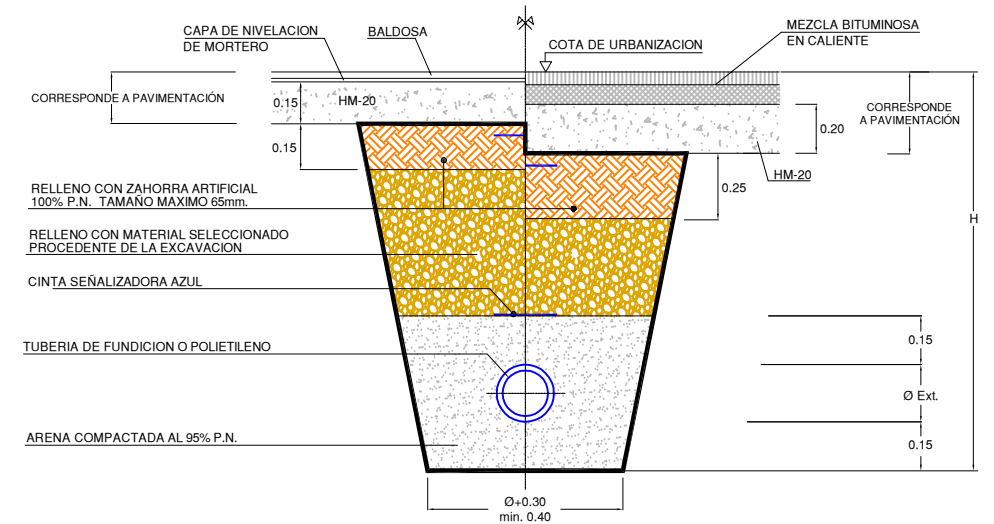

	Proyecto / Proiektio:	ABASTECIMIENTO CASERIOS OSPELA AUZOA	Escala / Eskala:	Plano Nº / Planoa Zkia:
	Titulo del plano / Plano Izenburua:		Fecha / Data:	Hoja Nº / Orria Zkia:
	ZANJAS TIPO ABASTECIMIENTO		Enero - 2020	1 de 1

ACOMETIDA ABASTECIMIENTO TIPO A

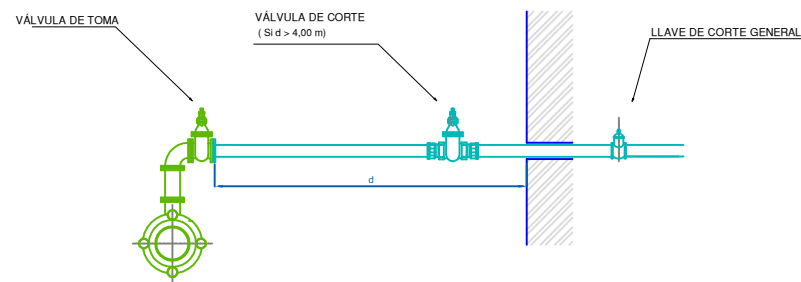

DERIVACION MEDIANTE TE CON SALIDA Ø*, CARRETE BB Ø* y CODO 90º BB Ø*
 VÁLVULAS DE TOMA DE REGISTRO SON VÁLVULAS DE COMPUERTA DE ASIENTO ELÁSTICO Ø* REGISTRABLES MEDIANTE TRAMPILLÓN "PURDIE" DE AVK Ó SIMILAR
 CONEXION DE NUEVA VÁLVULA DE TOMA CON ACOMETIDA EXISTENTE (PEAD PN 16 Y PIEZAS DE LATÓN)
 * EL DIÁMETRO VENDRÁ EN FUNCIÓN DEL CAUDAL REQUERIDO

ACOMETIDA ABASTECIMIENTO TIPO B

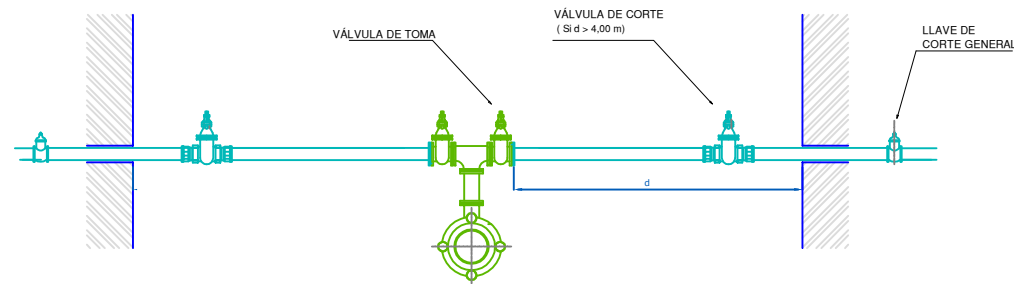

DERIVACION MEDIANTE TE EEB CON SALIDA A Ø* , CARRETE BB Ø y TE** FD BB Ø
 VÁLVULAS DE TOMA DE REGISTRO SON VÁLVULAS DE COMPUERTA DE ASIENTO ELÁSTICO Ø* REGISTRABLES MEDIANTE TRAMPILLÓN "PURDIE" DE AVK Ó SIMILAR
 CONEXION DE NUEVA VÁLVULA DE TOMA CON ACOMETIDA EXISTENTE (PEAD PN 16 Y PIEZAS DE LATÓN)
 * EL DIÁMETRO VENDRÁ EN FUNCIÓN DEL CAUDAL REQUERIDO
 ** PARA DERIVACIONES A TRES PUEDE EMPLEARSE CRUCETA Ø

PUNTO BAJO

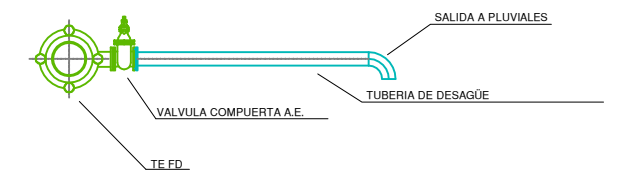

DERIVACION MEDIANTE TE EEB CON SALIDA Ø EN FUNCIÓN DEL CAUDAL A DESAGUAR
 VÁLVULAS DE TOMA DE REGISTRO SON VÁLVULAS DE COMPUERTA DE ASIENTO ELÁSTICO REGISTRABLES MEDIANTE TRAMPILLÓN "PURDIE" DE AVK Ó SIMILAR
 VERTIDO A ARQUETA DE PLUVIALES

BOCA DE RIEGO

Modelo: BRI-41

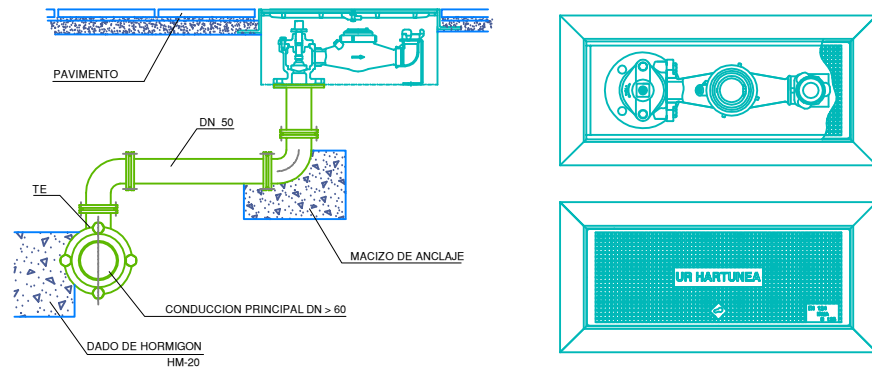

DERIVACION MEDIANTE TE EEB CON SALIDA Ø 50, CARRETES BB Ø50 y CODOS 90º BB Ø50
 LA BOCA DE RIEGO A INSTALAR CORRESPONDE AL MODELO BRI-41, EQUIPADA CON CONTADOR.
 LAS PIEZAS NECESARIAS PARA LA CONEXION ENTRE TUBERIA GENERAL Y BOCA DE RIEGO, ASI COMO LAS LONGITUDES DE LOS CARRETES, SE REPLANTEARAN EN OBRA.
 PARA DISTANCIAS INFERIORES A 4 m.l. NO ES PRECEPTIVA LA INSTALACION DE VALVULA DE TOMA.

HIDRANTE DE ACERA

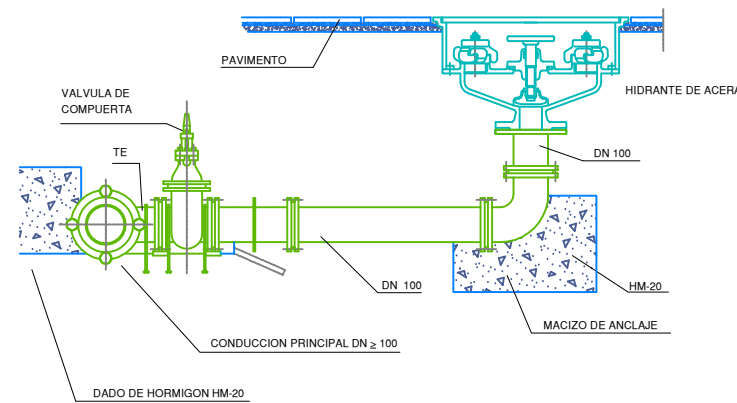

DERIVACION MEDIANTE TE EEB CON SALIDA Ø 100, CARRETE BB Ø100 y CODO 90º BB Ø60
 VÁLVULAS DE TOMA: VÁLVULAS DE COMPUERTA DE ASIENTO ELÁSTICO Ø 100 REGISTRABLES MEDIANTE TRAMPILLÓN "PURDIE" DE AVK Ó SIMILAR

HIDRANTE DE COLUMNA

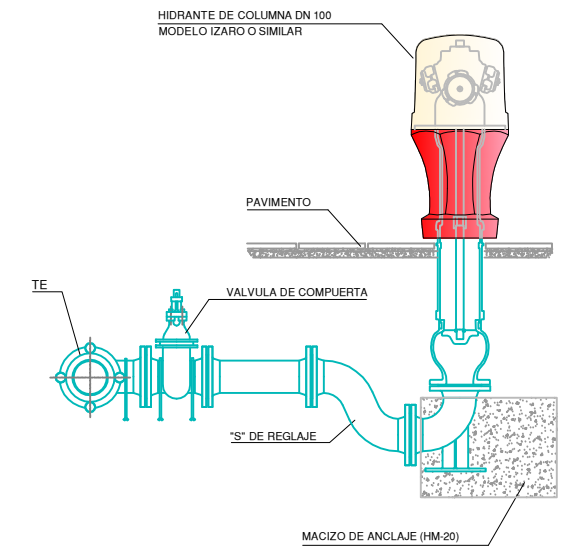

DERIVACION MEDIANTE TE EEB CON SALIDA A DN 100
 TUBERIA FD Ø 100 mm. Y PIEZAS DE FUNDICION
 VALVULA DE TOMA: VALVULA DE COMPUERTA DE ASIENTO ELASTICO Ø 100 REGISTRABLE MEDIANTE TRAMPILLON "PERA" DE AVK Ó SIMILAR

	Proyecto / Proiektio: ABASTECIMIENTO CASERIOS OSPELA AUZOA	Escala / Eskala: --	Plano Nº / Planoa Zkia: 6
	Título del plano / Plano Izenburua: DETALLES DE ABASTECIMIENTO - I	Fecha / Data: Enero - 2020	Hoja Nº / Orria Zkia: 1 de 2

ARQUETA DE REGISTRO ABASTECIMIENTO (VÁLVULAS, VENTOSAS, ...)

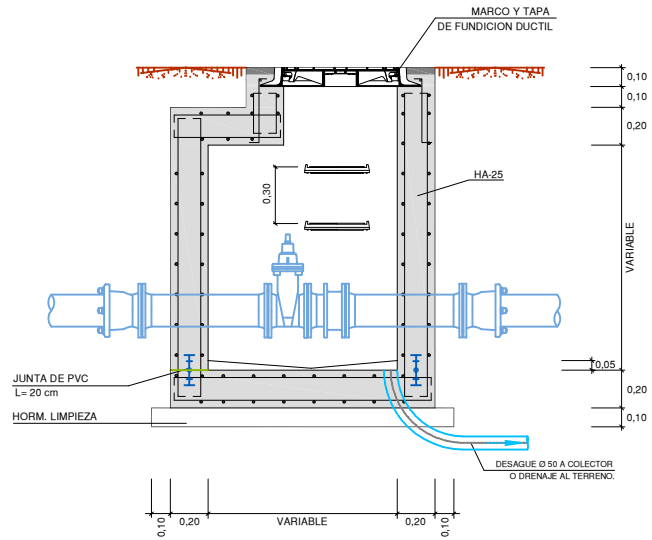

DETALLE COLOCACIÓN MARCO Y TAPA

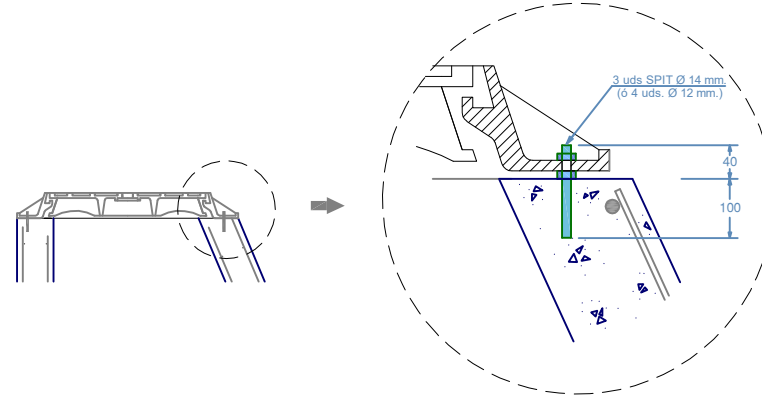

DETALLE ARMARIO Y BATERIA DE CONTADORES

Dimensiones aproximadas dependientes de la batería de contadores

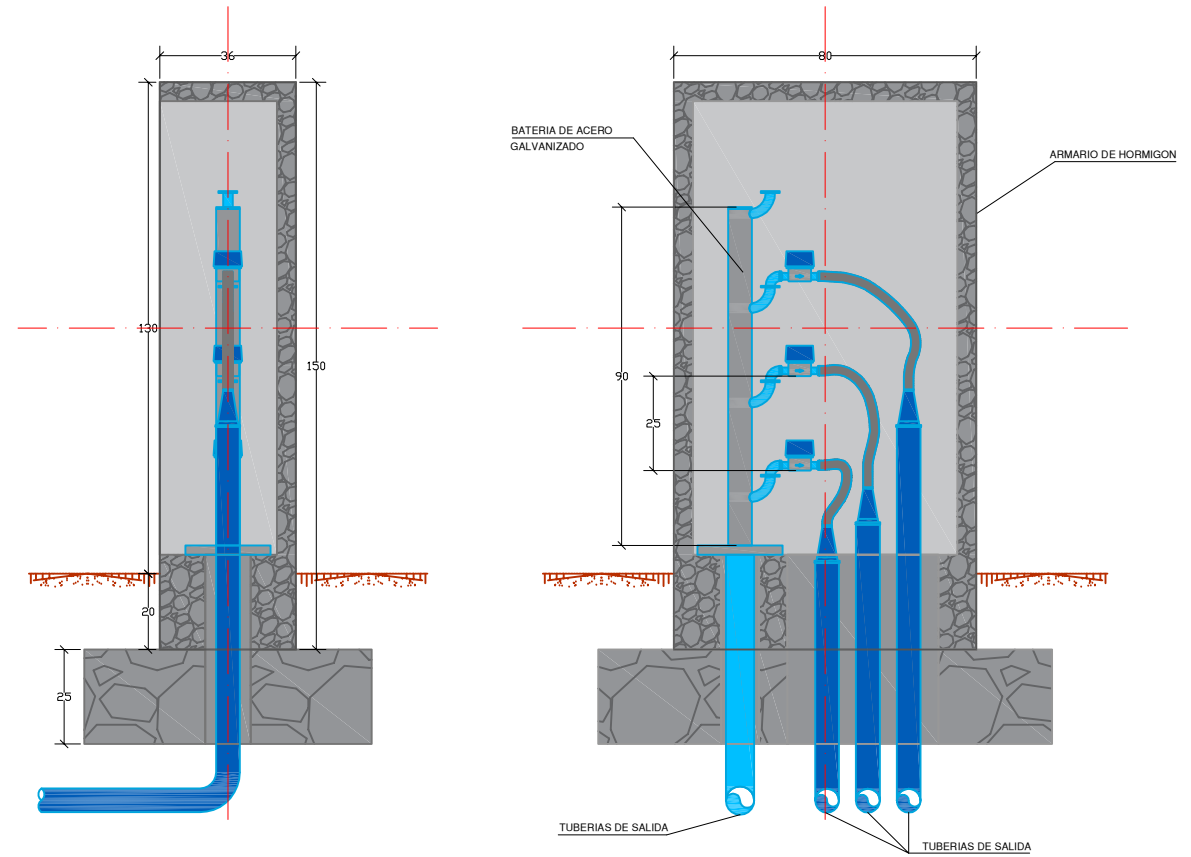

TRAMPILLONES DE REGISTRO

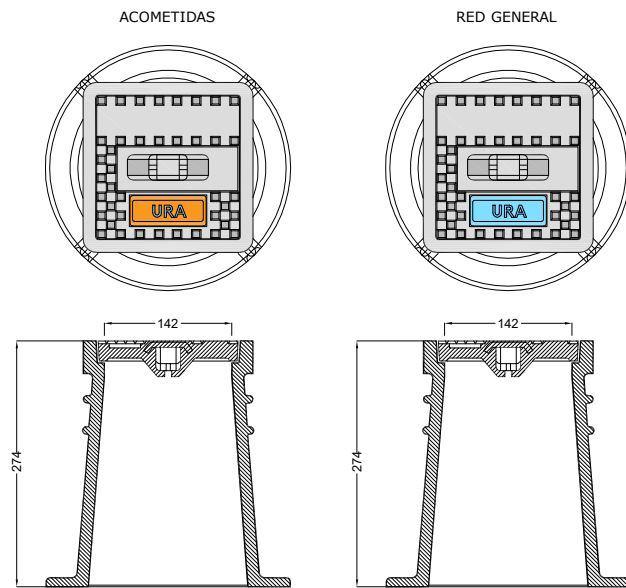

ORIENTACION DE LOS TRAMPILLONES

LOS TRAMPILLONES SE COLOCARAN DE FORMA QUE EL TEXTO QUEDE PERPENDICULAR A LA TUBERIA E INDICANDO EL SENTIDO DE CORTE, CONFORME A LOS SIGUIENTES EJEMPLOS:

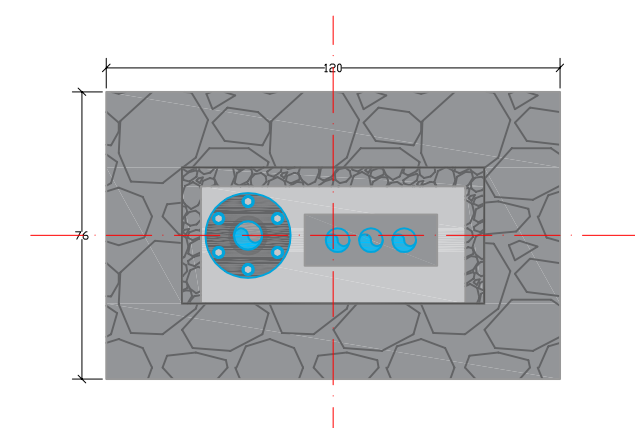
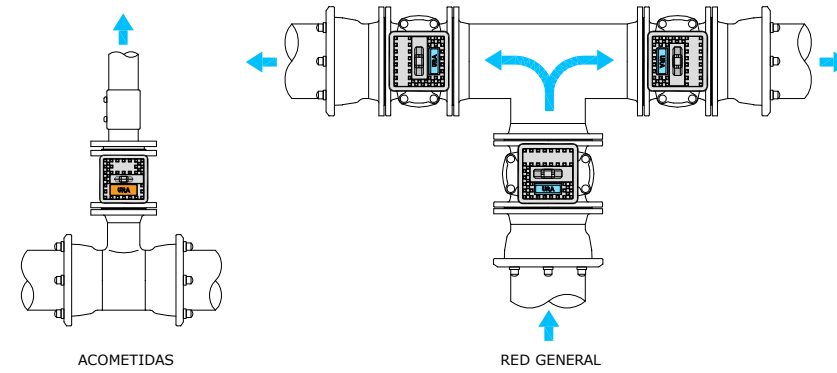

	Proyecto / Proiektio:	ABASTECIMIENTO CASERIOS OSPELA AUZOA	Escala / Eskala	Plano Nº / Planoa Zkia
	Titulo del plano / Plano Izenburua:		DETALLES DE ABASTECIMIENTO - II	Hoja Nº / Orria Zkia
				Enero - 2020